

DEWALT

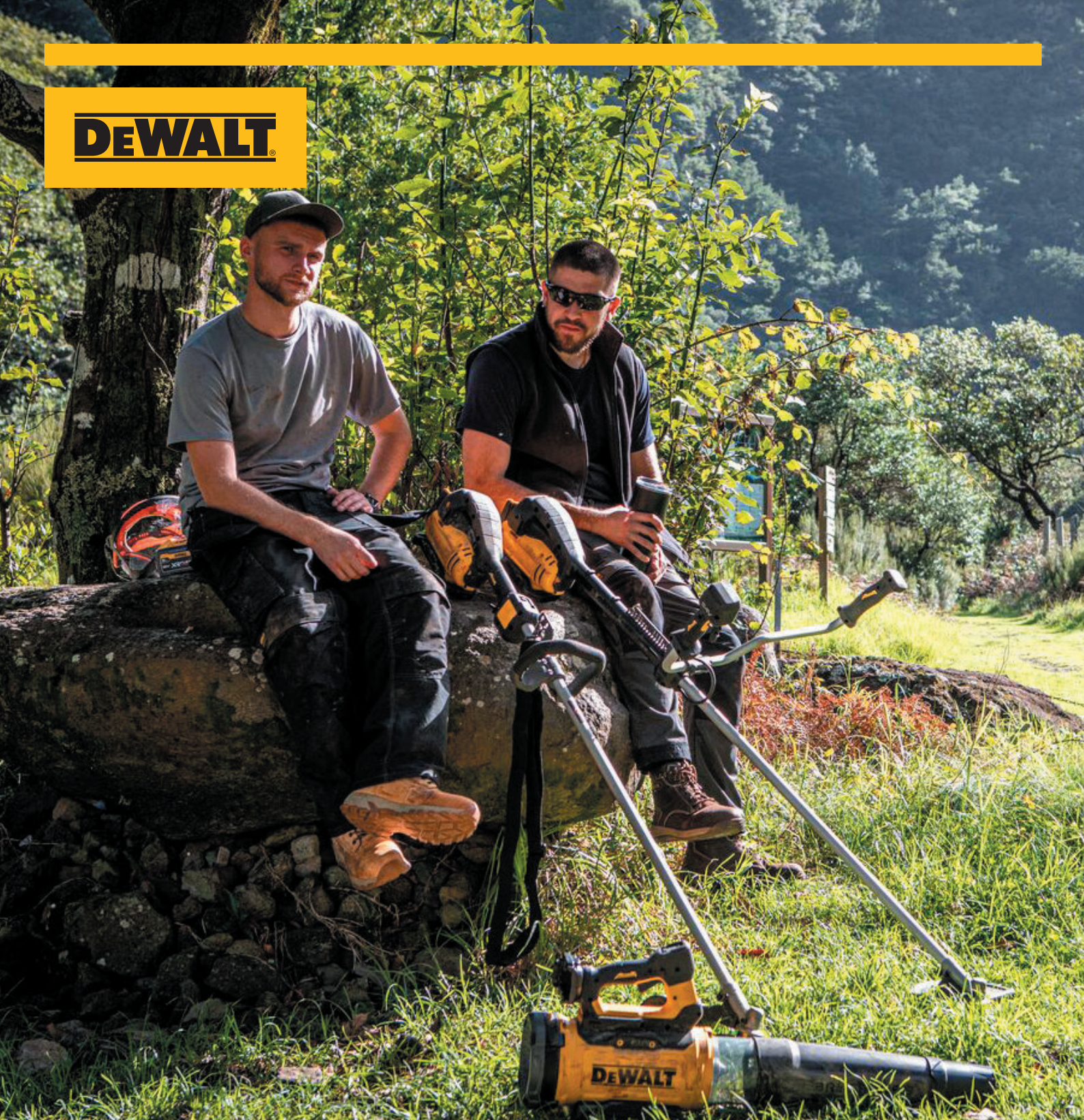

GAMMA GIARDINO CATALOGO 2026



**OUTDOOR
SOLUTIONS**



**COMMERCIAL
OUTDOOR SOLUTIONS**

**DEWALT**

GAMMA GIARDINO 18V

Siamo da sempre esperti nello sviluppo di tecnologie a batteria. La nostra gamma 18V XR offre la perfetta fusione tra innovazione e prestazioni: progettata per trasformare la tua produttività.

Le batterie 18V XR sono perfette per le applicazioni residenziali che richiedono maggiore precisione e performance. L'ergonomia migliorata le rende inoltre più facili da maneggiare per periodi di tempo prolungati.

La gamma di batterie 18V XR è compatibile con tutti gli utensili DEWALT 18V.

18V XR
BRUSHLESS



RASAERBA A BATTERIA DEWALT 18V XR



La gamma di rasaerba a batteria DEWALT ti garantisce un'ottima qualità di taglio ed un'elevata autonomia. Sia i rasaerba in versione a spinta che semovente garantiscono elevate prestazioni e facilità di stoccaggio.

Cruscotto interfaccia utente

Consente un riscontro in tempo reale di alcuni parametri (stato carica batteria, misuratore di carico, cambio lama)

Maniglione telescopico e pieghevole con un solo tocco

Con la semplice pressione di un pulsante il maniglione telescopico si accorcia e si ripiega per un facile stoccaggio

Stoccaggio verticale

In posizione verticale occupa il 70% in meno di spazio rispetto a quando in funzione

Mulching, raccolta o scarico posteriore

Per la naturale e migliore fertilizzazione del prato

Scocca in acciaio da 53 cm con motore Brushless autosensing

Maggiore autonomia, migliore qualità di taglio e riduzione degli stelli



Il tosaerba raffigurato è il modello DCMWSP156N



RASAERBA



RASAERBA A SPINTA

DCMWP134

Rasaerba a spinta 53 cm XR 2X18V

Versione solo corpo macchina.

Batteria e caricabatteria acquistabili separatamente.

449⁰⁰
€
+ IVA



DCMWP134N-XJ

VOLTAGGIO	2X18V
LARGHEZZA DI TAGLIO	53 CM
SISTEMA DI TAGLIO	ROTATIVO
CAPACITÀ CONTENITORE ERBA	67 L
REGOLAZIONE DELL'ALTEZZA	PUNTO SINGOLO
ALTEZZE DI TAGLIO	25-41-56-71-86-102 MM
REGOLAZIONE DELL'ALTEZZA DELL'IMPUGNATURA	sì

RASAERBA SEMOVENTE

DCMWSP156

Rasaerba semovente 53 cm 2X18V XR

Versione solo corpo macchina.

Batteria e caricabatteria acquistabili separatamente.

549⁰⁰
€
+ IVA



DCMWSP156N-XJ

VOLTAGGIO	2X18V
LARGHEZZA DI TAGLIO	53 CM
SISTEMA DI TAGLIO	ROTATIVO
CAPACITÀ CONTENITORE ERBA	67 L
REGOLAZIONE DELL'ALTEZZA	PUNTO SINGOLO
ALTEZZE DI TAGLIO	25-41-56-71-86-102 MM
REGOLAZIONE DELL'ALTEZZA DELL'IMPUGNATURA	sì

ELETTROSEGHE

ELETTROSEGA COMPATTA



DCMCS565

Elettrosega compatta XR 18V Brushless

199.00
+ IVA

L'elettrosega compatta DCMCS565 18V XR è versatile può essere utilizzata sia per applicazioni di giardinaggio che in ambito di costruzioni. Dotata di barra e catena da 30 cm garantisce la massima efficienza sia nel taglio di tronchi che nel taglio di travi in spazi angusti. Leggera e facile da maneggiare, la DCMCS565 ha una seconda impugnatura che rende comodo l'utilizzo, è equipaggiata con un sistema di lubrificazione automatica della catena. È dotata di tensionamento della catena tramite bullone.

Versione solo corpo macchina.

Batteria e caricabatteria acquistabili separatamente.

Autonomia fino a 100 tagli 10x10 cm legno di pino trattato con 1 batteria XR 18V 5Ah (DCB184-XJ)



DCMCS565N-XJ

VOLTAGGIO	18V
LUNGHEZZA BARRA	30 CM
VELOCITÀ CATENA	7,3 M/S
PASSO CATENA	3/8" LP
PESO (SOLO CORPO)	3.5 KG

ELETTROSEGA A BATTERIA

DCMPS520

Elettrosega per potatura 20 cm XR 18V

149.00
+ IVA

L'elettrosega a batteria 18V XR compatta e leggera è dotata di motore brushless ad alta efficienza progettato per massimizzare i tempi di funzionamento e la durata del motore, una carica garantisce fino a 70 tagli su rami 10x10 cm. Il design compatto consente un facile accesso agli spazi ristretti e aiuta a ridurre l'affaticamento durante le prolungate operazioni di taglio, rifinitura e potatura.

Versione solo corpo macchina.

Batteria e caricabatteria acquistabili separatamente.



DCMPS520N-XJ

VOLTAGGIO	18V
AUTONOMIA	70 TAGLI (10x10 CM)
VELOCITÀ CATENA	8.6 M/S
PASSO CATENA	3/8" LP
PESO (SENZA BATTERIA)	2 KG



POTATORE E ACCESSORI ELETTROSEGHE

POTATORE AD ASTA



DCMP567

Potatore ad asta XR 18V Brushless

Questo utensile ergonomico è stato progettato da DeWALT per garantire la massima leggerezza e il massimo bilanciamento. La struttura robusta ne facilita l'utilizzo anche alla massima estensione.









Versione solo corpo macchina. Batteria e caricabatteria acquistabili separatamente.







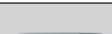

229⁰⁰ €
+ IVA

DCMP567N-XJ	
VOLTAGGIO	18V
MOTORE	BRUSHLESS
LUNGHEZZA MASSIMA (ATTREZZO)	3,5 M
LUNGHEZZA BARRA	20 CM
VELOCITÀ CATENA	6,5 M/S
PRODUTTORE CATENA	OREGON
PASSO CATENA	3/8" LP
LUBRIFICAZIONE CATENA	AUTOMATICA
CAPACITÀ SERBATOIO OLIO	115 ML
GANCIO PER RAMI	SI
PESO (SENZA BATTERIA)	4.5 KG

ACCESSORI ELETTROSEGHE

CODICE	DESCRIZIONE	COMPATIBILE CON
DT20662-QZ 	OLIO PER CATENA	
DT20694-QZ 	BARRA 20 CM	DCMP520
DT20667-QZ 	CATENA 20 CM 3/8"LP	DCMP567
DT20693-QZ 	CATENA 20 CM 3/8"LP	DCMP520
DT20668-QZ 	BARRA E CATENA 20 CM	DCMP567
DZO6425-QZ 	BARRA 25 CM	DCMCST632
DZO6525-QZ 	CATENA 25 CM .325LP	DCMCST632
DZO6430-QZ 	BARRA 30 CM .325LP	DCMCST632
DZO6530-QZ 	CATENA 30 CM .325LP	DCMCST632

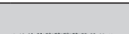
CODICE	DESCRIZIONE	COMPATIBILE CON
DT20676-QZ 	CATENA 30 CM 3/8"LP	DCMCS565
DT20665-QZ 	BARRA E CATENA 30 CM	DCMCS565
DT20691-QZ 	BARRA 35 CM .325LP	DCMCST632
DT20692-QZ 	CATENA 35 CM .325LP	DCMCST632
DT20687-QZ 	BARRA 45 CM	DCMCS574
DT20688-QZ 	CATENA 45 CM 3/8"LP	DCMCS574
DT20689-QZ 	BARRA 50 CM	DCMCS575
DT20690-QZ 	CATENA 50 CM 3/8"LP	DCMCS575

TAGLIASIEPI

TAGLIASIEPI AD ASTA



DCMPH566

Tagliasiepi ad asta XR 18V

209.00 €
+ IVA

Permette di raggiungere un'altezza massima di 3,35 m e grazie all'innovativa testa pivotante regolabile in 7 posizioni, combinata ad una velocità di 2800 battute al minuto, garantisce al professionista un pieno controllo dell'utensile qualsiasi sia l'altezza, la forma e la densità della siepe. Con una lunghezza della lama di 55 cm ed una capacità di taglio di 25 mm, questo robusto attrezzo fornisce elevate prestazioni di taglio in ogni condizione.

**Versione solo corpo macchina.
Batteria e caricabatteria acquistabili separatamente.**



DCMPH566N-XJ

VOLTAGGIO	18V
MOTORE	A SPAZZOLE
LUNGHEZZA MASSIMA (ATTREZZO)	215 CM
LUNGHEZZA BARRA	55 CM
CAPACITÀ DI TAGLIO	25 MM
PESO (SENZA BATTERIA)	3.6 KG

TAGLIASIEPI A BATTERIA

DCMHT562 / DCMHT564

Tagliasiepi 55 cm XR 18V

Due tagliasiepi a batteria leggeri, con un peso di soli 3.2 kg. La lunghezza della lama di 55 cm e una capacità di taglio rispettivamente di 19 mm (DCMHT562) e di 25 mm (DCMHT564) ti permettono di affrontare agevolmente siepi, cespugli e fitto sottobosco. L'impugnatura ergonomica garantisce un agevole utilizzo sia per tagli orizzontali che verticali.

**Versione solo corpo macchina.
Batteria e caricabatteria acquistabili separatamente.**

Autonomia fino 75 min con 1 batteria XR 18V 5Ah (DCB184-XJ).

DCMHT562N-XJ

139.00 €
+ IVA

DCMHT564N-XJ

159.00 €
+ IVA



DCMHT562N-XJ / DCMHT564N-XJ

VOLTAGGIO	18V
MOTORE	A SPAZZOLE
LUNGHEZZA LAMA	55 CM
CAPACITÀ DI TAGLIO	DCMHT562N-XJ 19 MM DCMHT564N-XJ 25 MM
CORSE/MIN	2800*
PESO (SENZA BATTERIA)	3.2 KG

* Questo dato può variare a seconda delle condizioni di lavoro

TAGLIASIEPI

TAGLIASIEPI COMPATTO



DCMHT520

Tagliasiepi compatto 18V XR

Lama rifinita a laser di lunghezza 20cm, capacità di taglio 13 mm. Protezione lama in punta.

109.00 €
+ IVA

Versione solo corpo macchina.

Batteria e caricabatteria acquistabili separatamente.

DCMHT520N-XJ	
VOLTAGGIO	18V
MOTORE	A SPAZZOLE
LUNGHEZZA LAMA	20 CM
CAPACITÀ DI TAGLIO	13 MM
PESO (SENZA BATTERIA)	1.3 KG

TAGLIASIEPI A BATTERIA

DCMHT567

Tagliasiepi lama 60cm 18V XR Brushless

Lama rifinita al laser di lunghezza 60cm con denti seghettati, capacità di taglio 25 mm. Impugnatura secondaria a D con interruttore. Accessorio spazzasiepi INCLUSO.

Versione solo corpo macchina.

Batteria e caricabatteria acquistabili separatamente.

205.00 €
+ IVA



DCMHT567N-XJ	
VOLTAGGIO	18V
MOTORE	BRUSHLESS
LUNGHEZZA LAMA	60 CM
CAPACITÀ DI TAGLIO	25 MM
PESO (SENZA BATTERIA)	3.0 KG

CESOIA PER POTATURA E TAGLIABORDI

XR 18V



DCMPP568

Cesoia per potatura XR 18V

125.00 €
+ IVA

Una cesoia per potatura multiuso versatile e potente, che grazie ad una capacità di taglio di ben 38 mm, è l'ideale per regolare fiori, piante ed arbusti. Con un peso inferiore a 1,4 kg è progettata per ridurre al minimo lo sforzo e le sollecitazioni su mani e braccia. Dotata di LED integrato per l'illuminazione del punto di taglio e di lame con rivestimento antiaderente facilmente sostituibili grazie all'utensile in dotazione.

Versione solo corpo macchina.

Batteria e caricabatteria acquistabili separatamente.

DCMPP568N-XJ	
VOLTAGGIO	18V
MOTORE	A SPAZZOLE
CAPACITÀ DI TAGLIO	38 MM
TRATTAMENTO LAME	RIVESTIMENTO ANTIADERENTE
PESO (SENZA BATTERIA)	1.37 KG

ACCESSORI COMPATIBILI	
CODICE	DESCRIZIONE
DCMPPRB1-QZ 	LAMA DI RICAMBIO PER CESOIA PER POTATURA

XR 18V

DCMST561

Tagliabordi XR 18V Brushless

179.00 €
+ IVA

Il tagliabordi DCMST561 è alimentato da un motore brushless DEWALT ad altissime prestazioni. Un robusto sistema a cerniera brevettato permette di piegare il tagliabordi e renderne agevole il trasporto e lo stoccaggio grazie alle dimensioni compatte. Progettato per affrontare le situazioni più impegnative, il doppio filo di Nylon DEWALT con un'ampiezza di taglio di 36 cm e un diametro di 2 mm assicura la massima precisione e facilità di taglio. La sostituzione del filo è semplificata dall'intelligente sistema QUICKFEED. Con una pressione del rocchetto a terra si ottiene la giusta lunghezza del filo per un taglio sempre regolare ed efficiente.

Versione solo corpo macchina.

Batteria e caricabatteria acquistabili separatamente.



DCMST561N-XJ	
VOLTAGGIO	18V
MOTORE	BRUSHLESS
LARGHEZZA DI TAGLIO	36 CM
VELOCITÀ	VARIABILE
TIPOLOGIA TESTINA	BATTI E VAI
RICARICA DEL ROCCHETTO	RAPIDA
FILO	2 MM
PESO (SOLO CORPO)	3.5 KG



SVETTATOIO

XR 18V



DCMPP569

Svettatoio XR 18V

Versione solo corpo macchina.
Batteria e caricabatteria acquistabili separatamente.

239⁰⁰
€

+ IVA



DCMPP569N-XJ	
VOLTAGGIO	18V
MOTORE	A SPAZZOLE
CAPACITÀ DI TAGLIO	38 MM
LUNGHEZZA ASTA	3 M SMONTABILE
TESTA	5 POSIZIONI PIVOTANTE
AUTONOMIA (CON 1 BATTERIA DA 5.0 AH)	FINO A 2715 RAMI

ACCESSORI COMPATIBILI

CODICE	DESCRIZIONE
DCMPPRB1-QZ 	LAMA DI RICAMBIO PER CESOIA PER POTATURA

IDROPULITRICE

XR 2X18V



DCMPW1600

Idropulitrice XR 2X18V Brushless

Grazie alla potente pressione e alla portabilità, l'idropulitrice 2x18V può essere trasportata facilmente anche su terreni difficili ed i cantieri più distanti non sono un problema grazie alle funzione di autoadescamento.

La possibilità di scegliere tra 3 livelli di pressione ed i 2 diversi ugelli consentono di passare facilmente dalla pulizia pesante a quella più leggera.

**Versione solo corpo macchina.
Batteria e caricabatteria
acquistabili separatamente.**



419⁰⁰
€
+ IVA

DCMPW1600N-XJ	
VOLTAGGIO	2X18V = 36V
MOTORE	BRUSHLESS
PRESSIONE (BAR)	70 / 85 / 110
PORTATA NOMINALE	273 LPH
POMPA	IN ALLUMINIO
LUNGHEZZA TUBO	8 M
AUTONOMIA	FINO A 60 MIN*

* Per carica utilizzando due batterie DEWALT DCB548 XR FLEXVOLT 12Ah (vendute separatamente) in modalità Low con ugello Turbo

SOFFIATORE ASSIALE

XR 18V



DCMBL562

Soffiatore assiale XR 18V Brushless

Il soffiatore DEWALT perfetto per pulire in maniera efficace ampie aree di lavoro.

Il nuovo soffiatore assiale Brushless 18V DEWALT grazie all'innovativo dispositivo Aerospike concentra il flusso d'aria fino a fargli raggiungere una velocità di 200 km/h. La sua potenza è ideale per tenere in ordine con poco sforzo giardini, cantieri e piazzali.

Versione solo corpo macchina.

Batteria e caricabatteria acquistabili separatamente.

149⁰⁰ €
+ IVA



DCMBL562N-XJ	
VOLTAGGIO	18V
MOTORE	BRUSHLESS
VOLUME D'ARIA CON AEROSPIKE	340 CFM (9,6 M ³ /MIN)
VELOCITÀ DI SOFFIAGGIO CON AEROSPIKE	200 KM/H
VOLUME D'ARIA SENZA AEROSPIKE	450 CFM (12,8 M ³ /MIN)
VELOCITÀ DI SOFFIAGGIO SENZA AEROSPIKE	168 KM/H
REGOLAZIONE VELOCITÀ	SI
PESO (SENZA BATTERIA)	2.9 KG

DEWALT

GAMMA GIARDINO 54V

La nostra rivoluzionaria gamma di batterie XR FLEXVOLT® offre prestazioni e autonomia senza pari.

La gamma di batterie XR FLEXVOLT® non è solo compatibile con tutti gli utensili DEWALT 54V, ma è anche retrocompatibile con la gamma 18V.

Puoi utilizzare l'intera gamma di utensili con un unico sistema di batterie: l'unico sistema sul mercato che passa automaticamente da 54V a 18V.



**54V XR FLEX
VOLT**



RASAERBA A BATTERIA XR 54V FLEXVOLT

54V XR FLEXVOLT

La nuova gamma di rasaerba a batteria DEWALT offre un'ottima qualità di taglio ed un'autonomia incrementata grazie al modello 54V x 2. Tutti i rasaerba a spinta e semovente garantiscono eccellenti prestazioni e facilità di stoccaggio.

Cruscotto a LED

Aiuta a gestire e prolungare la durata e autonomia del tosaerba, l'utente regola il taglio in base alle segnalazioni. Interfaccia per un riscontro in tempo reale di stato carica batteria, sovraccarico sistema di taglio, ciclo di vita lame

Maniglione retrattile e pieghevole con un solo tocco

Massima facilità di apertura e chiusura; si può posizionare in piedi quando non in uso

Motore semovente a 6 velocità

Agevola il movimento del raserba

Fari

Consente il taglio anche al crepuscolo e all'alba



IPX4
Protezione contro spruzzi d'acqua

3 in 1 mulching raccolta e scarico posteriore
Adatto a svariate preferenze di taglio

Scocca ad elevata efficienza "High efficiency" con doppia lama
Riduzione degli stalli e del carico sul motore
Maggiore autonomia e prestazioni di taglio

Il tosaerba raffigurato è il modello DCMWSP660N

RASAERBA SEMOVENTE

DCMWSP660

Rasaerba semovente 53 cm XR 54V FLEXVOLT

Versione solo corpo macchina.

Batteria e caricabatteria acquistabili separatamente.

Autonomia fino a 107 min con 2 batterie 54V XR FV 15Ah (DCB549-XJ).

729.00 €
+ IVA



DCMWSP660N-XJ	
VOLTAGGIO	54V
LARGHEZZA DI TAGLIO	53 CM
CAPACITÀ CONTENITORE ERBA	67 L
REGOLAZIONE DELL'ALTEZZA	PUNTO SINGOLO
ALTEZZE DI TAGLIO	25-41-56-71-86-102 MM
PESO (SOLO CORPO)	28 KG

DCMWP500

Rasaerba a spinta 53 cm XR 54V FLEXVOLT

Versione solo corpo macchina.

Batteria e caricabatteria acquistabili separatamente.

Autonomia fino a 40 min con 1 batteria XR 54V FV 9Ah (DCB547-XJ).

569⁰⁰ €
+ IVA



DCMWP500N-XJ	
VOLTAGGIO	54V
LARGHEZZA DI TAGLIO	53 CM
SISTEMA DI TAGLIO	ROTATIVO
CAPACITÀ CONTENITORE ERBA	67 L
REGOLAZIONE DELL'ALTEZZA	PUNTO SINGOLO
ALTEZZE DI TAGLIO	25-41-56-71-86-102 MM
REGOLAZIONE DELL'ALTEZZA DELL'IMPUGNATURA	sì

RASAERBA SEMOVENTE

DCMWSP550

Rasaerba semovente 53 cm XR 54V FLEXVOLT

Versione solo corpo macchina.

Batteria e caricabatteria acquistabili separatamente.

Autonomia fino a 28 min con 1 batteria XR 54V FV 9Ah (DCB547-XJ).

659⁰⁰ €
+ IVA



DCMWSP550N-XJ	
VOLTAGGIO	54V
LARGHEZZA DI TAGLIO	53 CM
SISTEMA DI TAGLIO	ROTATIVO
CAPACITÀ CONTENITORE ERBA	67 L
REGOLAZIONE DELL'ALTEZZA	PUNTO SINGOLO
ALTEZZE DI TAGLIO	25-41-56-71-86-102 MM
REGOLAZIONE DELL'ALTEZZA DELL'IMPUGNATURA	sì

IDROPISTOLA E SOFFIATORE A ZAINO

IDROPISTOLA



54V XR FLEXVOLT

DCMPW1000

Idropistola XR Flexvolt 54V

Protezione IPX5 per l'utensile, IPX7 per il vano batteria. Ugello ad inserimento rapido e asta in metallo.

Bocchetta sapone 500 ml (vuota) tubo 3m, 2 ugelli, tracolla, filtro, connettore tubo.

Versione solo corpo macchina.

Batteria e caricabatteria acquistabili separatamente.

279.00 €
+ IVA



DCMWP1000N-XJ	
VOLTAGGIO	18V
MOTORE	BRUSHLESS
AUTONOMIA	60 MIN*
PRESSIONE MINIMA / MASSIMA	45 BAR / 69 BAR
PORTATA D'ACQUA	227 LPH
PESO (SENZA BATTERIA)	3.1 KG

* Utilizzando una batteria XR FV 12 Ah, in modalità bassa velocità con ugello turbo.

SOFFIATORE A ZAINO

DCMBBL800

Soffiatore a zaino XR 54V FLEXVOLT

Versione solo corpo macchina.

Batteria e caricabatteria acquistabili separatamente.

579.00 €
+ IVA



DCMBBL800N-XJ	
VOLUME D'ARIA	24.2M ³ /MIN
VELOCITÀ DI SOFFIAGGIO	257 KM/H
FORZA DI SOFFIAGGIO	21.6 N
PESO (CORPO MACCHINA)	8.9 KG

VELOCITÀ / BATTERIA	54V 9AH DCB547	54V 12AH DCB548	54V 15AH DCB549
BASSA (ECO)	48 MIN	63 MIN	82 MIN
MEDIA	23 MIN	32 MIN	41 MIN
ALTA (TURBO)	13 MIN	19 MIN	23 MIN



DECESPUGLIATORE

XR 54V FLEXVOLT



DCM571

Decespugliatore XR FLEXVOLT

Tutta la potenza di una macchina a scoppio senza doversi preoccupare di fare rifornimento! Questo tagliabordi/decespugliatore ha un'ampiezza di taglio di 38 cm.

Può montare una lama per essere utilizzato come decespugliatore nei lavori di sfoltimento più pesanti oppure un rocchetto a doppio filo di nylon per le applicazioni di taglio più leggere.

Versione solo corpo macchina.

Batteria e caricabatteria acquistabili separatamente.

264⁰⁰ €
+ IVA



DCM571N-XJ

VOLTAGGIO	54V
TEMPO DI RICARICA	BRUSHLESS
LARGHEZZA DI TAGLIO	38 CM
VELOCITÀ	VARIABILE
TIPOLOGIA TESTINA	BATTI E VAI
RICARICA DEL ROCCHETTO	MANUALE
FILO	2 MM
PESO (SENZA BATTERIA)	3.6 KG

ACCESSORI TAGLIABORDI E DECESPUGLIATORI

CODICE	DESCRIZIONE	COMPATIBILE CON
DT20651-QZ 	FILO NYLON 2MM X 68.6M	DCM561, DCM571, DCM581
DT20653-QZ 	LAMA DECESPUGLIATORE TRIANGOLARE TRI-BLADE 25 CM	DCM571, DCM581, DCMBC812, DCMBC823
DT20654-QZ 	LAMA DECESPUGLIATORE A 2 PUNTE 25.5 CM	DCM571
DT20655-QZ 	LAMA DECESPUGLIATORE A 4 PUNTE 4T BLADE 23 CM	DCM571
DT20658-QZ 	ROCCHETTO QUICKFEED COMPATIBILE CON TUTTI I TAGLIABORDI DW	DCM561, DCM571, DCM581

MULTIFUNZIONE

XR 54V FLEXVOLT



DCMAS5713

Multifunzione XR 54V FLEXVOLT

L'utensile multifunzione 54V è compatibile con vari accessori per la massima versatilità. Un meccanismo di sgancio rapido offre un design compatto e facile trasporto, orizzontali che verticali.

Versione solo corpo macchina.

Batteria e caricabatteria acquistabili separatamente.

209.00
+ IVA



DCMAS5713N-XJ	
VOLTAGGIO	54V
MOTORE	BRUSHLESS
VELOCITÀ	VARIABILE
PESO (SENZA BATTERIA)	3.8 KG

XR 54V FLEXVOLT

DCMASPS5

Potatore ad asta
Accessorio per DCMAS5713

La barra e la catena da 20 cm consentono di tagliare rami di grandi dimensioni. Dotato di un gancio per rami a lunga portata per rimuovere i rami potati. Grazie alla prolunga è possibile estendere l'attrezzo fino ad una lunghezza massima di 2,7 m.

119.00 €
+ IVA



DCMASPS5N-XJ	
LUNGHEZZA MASSIMA	2,7 M
LUNGHEZZA BARRA	20 CM
VELOCITÀ CATENA	6,5 M/S
PRODUTTORE CATENA	OREGON
PASSO CATENA	3/8"
LUBRIFICAZIONE CATENA	AUTOMATICA
CAPACITÀ SERBATOIO OLIO	200 ML
PESO	2.7 KG

DCMASPH6

Tagliasiepi
Accessorio per DCMAS5713

Struttura completamente in metallo per un uso intensivo. La testa rotante a 135° consente tagli angolati e le lame a doppia azione da 55 cm con distanza tra i denti di 19 mm offrono capacità di taglio superiori.

149.00 €
+ IVA



DCMASPH6N-XJ	
LUNGHEZZA MASSIMA	FINO A 2 M
LUNGHEZZA BARRA	55 CM
CAPACITÀ DI TAGLIO	19 MM
TIPOLOGIA LAME	STANDARD
AZIONE DI TAGLIO	SINGOLA
BATTUTE/MIN	2800 RPM
PESO	2.5 KG

DECESPUGLIATORE E TAGLIABORDI

XR 54V FLEXVOLT

DCMASBC1

Decespugliatore
Accessorio per DCMAS5713

Compatibile con Multifunzione DCMAS5713.
Dispone di una lama in acciaio da 20 cm con 4 punte per un taglio rapido ed efficiente. La protezione professionale della lama impedisce ai detriti di colpire l'operatore, mentre la scatola di trasmissione pressofusa offre migliore qualità, affidabilità e maggiore durata.

99.00 €
+ IVA



DCMASST1

Tagliabordi
Accessorio per DCMAS5713

L'accessorio tagliabordi è compatibile con Multifunzione DCMAS5713.
L'accessorio presenta un diametro di 38 cm e un filo di 2 mm per un taglio rapido ed efficiente. La protezione professionale protegge dai detriti e il rocchetto Quick Load™ semplifica il caricamento del filo.







79.00 €
+ IVA



DCMASBC1N-XJ	
LARGHEZZA DI TAGLIO	20 CM
LAMA	4 DENTI (ACCIAIO)
SCATOLA INGRANAGGI	ALLUMINIO
PESO	1.9 KG

DCMASST1N-XJ	
LARGHEZZA DI TAGLIO	38 CM
TIPOLOGIA TESTINA	BATTI E VAI
FILO	2 MM
PESO	2.1 KG

ACCESSORI PER MULTIFUNZIONE XR FLEXVOLT

CODICE	DESCRIZIONE	COMPATIBILE CON
DT20658-QZ 	ROCCHETTO	TUTTI I TAGLIABORDI DEWALT
DT20680-QZ 	LAMA PER DECESPUGLIATORE 4 DENTI	DCMASST1N
DT20681-QZ 	CATENA 20 CM PER POTATORE	DCMASPS5N
DT20686-QZ 	BARRA E CATENA 20 CM PER POTATORE	DCMASPS5N
DT20684-QZ 	ADATTATORE PER DECESPUGLIATORE	DCMASST1N
DT20685-QZ 	ASTA DI ESTENSIONE PER MULTIFUNZIONE	DCMASPS5N

ELETTROSEGHE

XR 54V FLEXVOLT

DCMCS574

Elettrosega 45 cm XR 54V FLEXVOLT

Affronta le operazioni di taglio con facilità utilizzando l'elettrosega 54V XR FLEXVOLT Brushless da 45 cm. Con una potenza massima di 2.0 kW questa macchina garantisce prestazioni e affidabilità durante le sessioni di lavoro più lunghe. Mantieni facilmente la corretta tensione della catena grazie alla chiave in dotazione e la corretta lubrificazione grazie alla lubrificazione dell'olio automatica. La protezione contro i contraccolpi è garantita dal freno catena integrato e dalla catena "low kick back".

Versione solo corpo macchina.

Batteria e caricabatteria acquistabili separatamente.

339.00 €
+ IVA



DCMCS574N-XJ	
VOLTAGGIO	54V
LUNGHEZZA BARRA	45 CM
VELOCITÀ CATENA	15 M/S
PASSO CATENA	3/8" LP
PESO (SENZA BATTERIA)	5 KG

DCMCS575

Elettrosega 50 cm XR 54V FLEXVOLT

Affronta le operazioni di taglio con facilità utilizzando l'elettrosega 54V XR FLEXVOLT Brushless da 50 cm. Con una potenza massima di 2.9 kW questa macchina garantisce prestazioni e affidabilità durante le sessioni di lavoro più lunghe. Mantieni facilmente la corretta tensione della catena grazie alla chiave in dotazione e la corretta lubrificazione grazie alla lubrificazione dell'olio automatica. La protezione contro i contraccolpi è garantita dal freno catena integrato e dalla catena "low kick back".

Versione solo corpo macchina.

Batteria e caricabatteria acquistabili separatamente.

379.00 €
+ IVA



DCMCS575N-XJ	
VOLTAGGIO	54V
LUNGHEZZA BARRA	50 CM
VELOCITÀ CATENA	15 M/S
PASSO CATENA	3/8" LP
PESO (SENZA BATTERIA)	5.7 KG

XR 54V FLEXVOLT

DCMHT573

Tagliasiepi 65 cm XR 54V FLEXVOLT

Fino a 3400 corse al minuto con un motore Brushless. Con la lama da 65 cm in acciaio temprato e tagliata al laser con doppi bordi di taglio è il tagliasiepi più lungo del settore ed è in grado di tagliare rami con spessore fino a 31 mm. La confortevole impugnatura ausiliaria avvolgente offre un'elevata maneggevolezza in qualunque posizione d'uso.

Versione solo corpo macchina.

Batteria e caricabatteria acquistabili separatamente.

219.00 €
+ IVA



DCMHT573N-XJ	
VOLTAGGIO	54V
MOTORE	BRUSHLESS
LUNGHEZZA LAMA	66 CM
CAPACITÀ DI TAGLIO	31 MM
CORSE/MIN	3400*
PESO (SENZA BATTERIA)	3.9 KG

* Questo dato può variare a seconda delle condizioni di lavoro



SOFFIATORE ASSIALE

XR 54V FLEXVOLT

DCMBL777

Soffiatore assiale XR 54V FLEXVOLT

Progettato con una potente ventola assiale, il soffiatore assiale 54V XR FLEXVOLT è ideale per i professionisti, in grado di affrontare i lavori di pulizia più difficili. Il motore Brushless ad alta efficienza garantisce le massime prestazioni e l'interruttore ergonomico rende il soffiatore assiale facile da controllare, riducendo il rischio di affaticamento dell'utente.

Versione solo corpo macchina.

Batteria e caricabatteria acquistabili separatamente.



249.00 €
+ IVA

54V XR FLEXVOLT



DCMBL777N-XJ

VOLTAGGIO	54V
MOTORE	BRUSHLESS
VOLUME D'ARIA	21.2 M ³ /MIN
VELOCITÀ DI SOFFIAGGIO	240 KM/H
MODALITÀ TURBO	SI
DISPLAY LED	SI
PESO (SENZA BATTERIA)	3.2 KG

XR 54V FLEXVOLT

DCMBA572

Soffiatore assiale XR 54V FLEXVOLT

Progettato per pulire efficacemente e velocemente giardini, aree di lavoro, cantieri, strade, piazzali e viali. Questo potente e versatile soffiatore a batteria è l'alleato ideale per i manutentori di aree verdi e per tutti gli utenti professionali, tra cui imprese di costruzione, carpentieri, artigiani del legno e del metallo.

Versione solo corpo macchina.

Batteria e caricabatteria acquistabili separatamente.



199.00 €
+ IVA

54V XR FLEXVOLT



DCMBA572N-XJ

VOLTAGGIO	54V
MOTORE	BRUSHLESS
VOLUME D'ARIA	600 CFM (17 M ³ /MIN)
VELOCITÀ DI SOFFIAGGIO	200 KM/H
REGOLAZIONE VELOCITÀ	SI
PESO (SENZA BATTERIA)	3.8 KG

DEWALT

NUOVA GAMMA DEWALT COMMERCIAL OUTDOOR

Potenzia le tue attività di giardinaggio con la nuova gamma DEWALT Commercial Outdoor, progettata specificamente per giardinieri e arboricoltori professionisti che richiedono affidabilità, prestazioni ed efficienza.

Questa gamma all'avanguardia offre potenza, prestazioni e autonomia pari a quelle dei motori a scoppio, ma senza rumore, vibrazioni o emissioni nocive.

Costruiti per durare, tutti gli utensili della gamma sono realizzati con materiali di alta qualità, garantendo una durata eccezionale e una maggiore durata del prodotto. Il pannello di controllo a LED offre un controllo intuitivo dell'utensile, mentre la facile manutenzione riduce al minimo i tempi di fermo, consentendoti di concentrarti sul lavoro da svolgere.

Ciò che distingue questa gamma è l'innovativa tecnologia delle batterie Flexvolt, che offre una flessibilità senza pari. Utilizza le stesse batterie sia per i tuoi utensili da 18V che per quelli da 54V, creando un sistema integrato che si adatta ad ogni tua esigenza.





NOVITÀ

DECESPUGLIATORE XR 54V FLEXVOLT DCMST911/DCMST922



IMPUGNATURA A "D"

DCMST911

Decespugliatore 54V 42 cm con impugnatura a "D"

Dotato di tracolla e testina con filo 2,4 mm.

Versione solo corpo macchina. Batteria e caricabatteria acquistabili separatamente.

359⁰⁰ €
+ IVA



DCMST911N-XJ	
VOLTAGGIO	54V
MOTORE	BRUSHLESS
VELOCITÀ DI TAGLIO	3 VELOCITÀ VARIABILI. 0-5100 RPM
LARGHEZZA DI TAGLIO	42 CM
TIPOLOGIA TESTINA	BATTI E VAI
TIPOLOGIE DI FILO COMPATIBILI	2 MM - 2.7 MM (2.4 MM INCLUSO)
PESO (CORPO MACCHINA)	5.9 KG
RUMOROSITÀ (L _{PA} / L _{WA})	83 DB(A) / 94 DB(A)
VIBRAZIONI	≤2.5 M/S ²

IMPUGNATURA A MANUBRIO

DCMST922

Decespugliatore 54V 42 cm con impugnatura a manubrio

Dotato di tracolla e testina con filo 2,4 mm.

Versione solo corpo macchina. Batteria e caricabatteria acquistabili separatamente.

409⁰⁰ €
+ IVA



DCMST922N-XJ	
VOLTAGGIO	54V
MOTORE	BRUSHLESS
VELOCITÀ DI TAGLIO	3 VELOCITÀ VARIABILI. 0-5100 RPM
LARGHEZZA DI TAGLIO	42 CM
TIPOLOGIA TESTINA	BATTI E VAI
TIPOLOGIE DI FILO COMPATIBILI	2 MM - 2.7 MM (2.4 MM INCLUSO)
PESO (CORPO MACCHINA)	6.6 KG
RUMOROSITÀ (L _{PA} / L _{WA})	83 DB(A) / 94 DB(A)
VIBRAZIONI	≤3.9 M/S ²

NOVITÀ

DECESPUGLIATORE XR 54V FLEXVOLT DCMBC812/DCMBC823

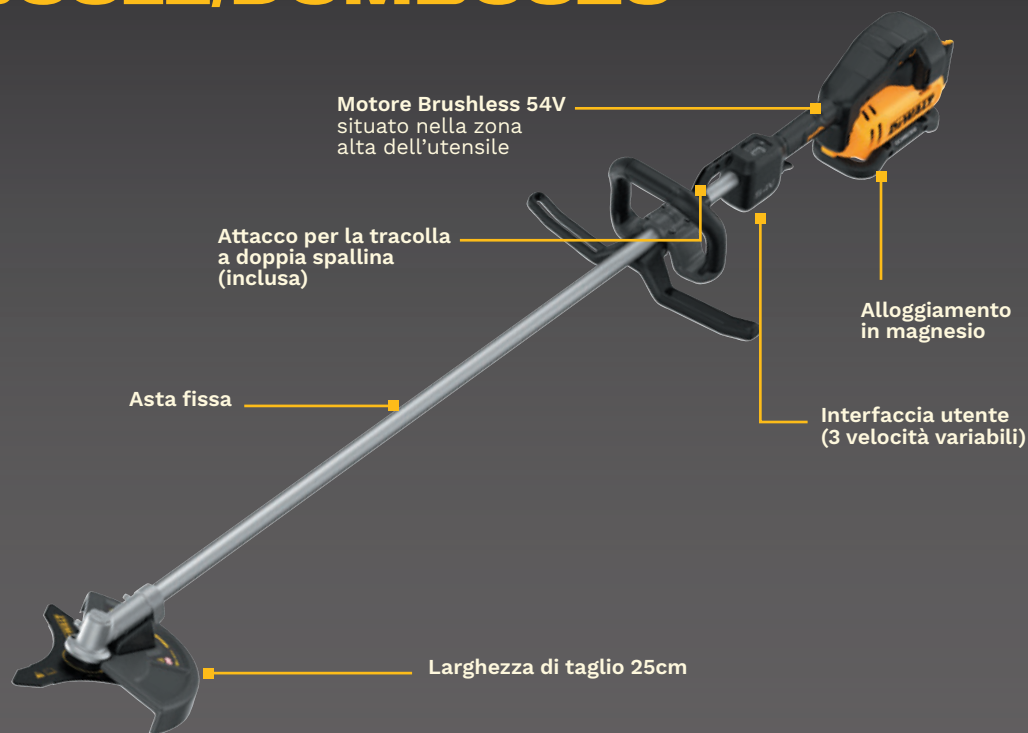

IMPUGNATURA A "D"

DCMBC812

Decespugliatore a lama tripla 54V 25 cm con impugnatura a "D"

Dotato di tracolla a doppia spallina e lama tripla.

Versione solo corpo macchina.
Batteria e caricabatteria acquistabili separatamente.

409⁰⁰
+ IVA



DCMBC812N-XJ	
VOLTAGGIO	54V
MOTORE	BRUSHLESS
VELOCITÀ DI TAGLIO	3 VELOCITÀ VARIABILI. 0-5100 RPM
LARGHEZZA DI TAGLIO	25 CM
PESO (CORPO MACCHINA)	6.8 KG
RUMOROSITÀ (L _{PA} / L _{WA})	84 DB(A) / 94 DB(A)
VIBRAZIONI	≤5.0 M/S ²

IMPUGNATURA A MANUBRIO

DCMBC823

Decespugliatore a lama tripla 54V 25 cm con impugnatura a manubrio

Dotato di tracolla a doppia spallina e lama tripla.

Versione solo corpo macchina.
Batteria e caricabatteria acquistabili separatamente.

449⁰⁰
+ IVA



DCMBC823N-XJ	
VOLTAGGIO	54V
MOTORE	BRUSHLESS
VELOCITÀ DI TAGLIO	3 VELOCITÀ VARIABILI. 0-5100 RPM
LARGHEZZA DI TAGLIO	25 CM
PESO (CORPO MACCHINA)	7.2 KG
RUMOROSITÀ (L _{PA} / L _{WA})	84 DB(A) / 94 DB(A)
VIBRAZIONI	≤5.0 M/S ²

NOVITÀ

DECESPUGLIATORE XR 54V FLEXVOLT DCMBC723



DECESPUGLIATORE FORESTALE

DCMBC723

Decespugliatore lama forestale circolare 54V 25cm

Dotato di tracolla a doppia spallina e lama circolare.

Versione solo corpo macchina.

Batteria e caricabatteria acquistabili separatamente.

519⁰⁰ €
+ IVA

DCMBC723N-XJ	
VOLTAGGIO	54V
MOTORE	BRUSHLESS
VELOCITÀ DI TAGLIO	3 VELOCITÀ VARIABILI. 0-5100 RPM
LARGHEZZA DI TAGLIO	25 CM
PESO (CORPO MACCHINA)	7.6 KG
RUMOROSITÀ (L _{PA} / L _{WA})	86 DB(A) / 100 DB(A)
VIBRAZIONI	≤4.6 M/S ²



NOVITÀ

AUTONOMIE DECESPUGLIATORI 54V



	VELOCITÀ	RPM	54V 9AH DCB547	54V 12AH DCB548	54V 15AH DCB549
	BASSA (ECO)	0-4000 / MIN	38 MIN	47 MIN	63 MIN
	MEDIA	0-4700 / MIN	26 MIN	32 MIN	44 MIN
	ALTA (TURBO)	0-5100 / MIN	19 MIN	24 MIN	34 MIN
	VELOCITÀ	RPM	54V 9AH DCB547	54V 12AH DCB548	54V 15AH DCB549
	BASSA (ECO)	0-4000 / MIN	75 MIN	87 MIN	114 MIN
	MEDIA	0-4700 / MIN	56 MIN	66 MIN	89 MIN
	ALTA (TURBO)	0-5100 / MIN	47 MIN	60 MIN	72 MIN
	VELOCITÀ	RPM	54V 9AH DCB547	54V 12AH DCB548	54V 15AH DCB549
	BASSA (ECO)	0-4000 / MIN	61 MIN	80 MIN	108 MIN
	MEDIA	0-4700 / MIN	46 MIN	59 MIN	74 MIN
	ALTA (TURBO)	0-5100 / MIN	37 MIN	46 MIN	66 MIN



ACCESSORI

DT20697-QZ

Tracolla



DT20698-QZ

tracolla doppia
spallina



DT20903-QZ

Testina per tagliabordi



DT20904-QZ

Kit conversione a decesp.
lama tripla



DT20695-QZ

Kit conversione a
tagliabordi



DT20907-QZ

Kit conversione a lama
forestale circolare



DT20696-QZ

Lama forestale circolare



DT20653-QZ

Lama tripla
decespugliatore



NOVITÀ

ELETTROSEGA XR 54V FLEXVOLT DCMCST632



Display LED
Stato di carica
Indicatore sovraccarico
Freno di emergenza

Maniglia ausiliaria ergonomica

Anello per poterla appendere alla cintura da lavoro

Tensionamento manuale (strumento di tensionamento incluso)

Motore Brushless 54V

Lubrificazione automatica e regolabile

Barra da 30 cm
Compatibile anche con barre da 25 cm e 35 cm (vendute separatamente)

ELETTROSEGA CON IMPUGNATURA SUPERIORE BARRA 30 CM

DCMCST632

Elettrosega con impugnatura superiore XR 54V FLEXVOLT barra 30 cm

409⁰⁰ €
+ IVA



Versione solo corpo macchina.

Batteria e caricabatteria acquistabili separatamente.



DCMCST632N-XJ	
VOLTAGGIO	54V
MOTORE	BRUSHLESS
LUNGHEZZA BARRA	30 CM
POTENZA MASSIMA	2555 W
VELOCITÀ CATENA	23.6 M/S
SERBATOIO OLIO	140 ML
PASSO CATENA	0.325" LP
PESO (CORPO MACCHINA)	3.3 KG
AUTONOMIA (CON BATTERIA DA 9.0 AH)	187 TAGLI

ACCESSORI COMPATIBILI

CODICE	DESCRIZIONE
DZO6430-QZ 	BARRA 30 CM
DZO6530-QZ 	CATENA 30 CM

NOVITÀ

POTATORE TELESCOPICO XR 54V FLEXVOLT DCMPS635/DCMPS640



LAMA 25CM

DCMPS635

Potatore telescopico XR 54V FLEXVOLT lama 25 cm

439⁰⁰
€
+ IVA

Versione solo corpo macchina.
Batteria e caricabatteria acquistabili separatamente.



DCMPS635N-XJ	
VOLTAGGIO	54V
MOTORE	BRUSHLESS
LUNGHEZZA BARRA	25 CM
VELOCITÀ CATENA	15.6 M/S
LUNGHEZZA MASSIMA	3,5 M
LUNGHEZZA MINIMA	2,7 M
DISPLAY LED	NO
LUBRIFICAZIONE	AUTOMATICA
PESO	6.9 KG
AUTONOMIA (CON BATTERIA 15.0AH)	136 TAGLI

LAMA 30 CM

DCMPS640

Potatore telescopico XR 54V FLEXVOLT lama 30 cm

599⁰⁰
€
+ IVA

Versione solo corpo macchina.
Batteria e caricabatteria acquistabili separatamente.



DCMPS640N-XJ	
VOLTAGGIO	54V
MOTORE	BRUSHLESS
LUNGHEZZA BARRA	30 CM
VELOCITÀ CATENA	21.3 M/S
LUNGHEZZA MASSIMA	4 M
LUNGHEZZA MINIMA	2,9 M
DISPLAY LED	SI
LUBRIFICAZIONE	AUTOMATICA
PESO	7.3 KG
AUTONOMIA (CON BATTERIA 15.0AH)	190 TAGLI



DEWALT® Stanley Black & Decker Italia S.r.l.
Via Energy Park 6 - 20871 Vimercate (MB)
Numero verde: 800.014353
Mail: dewalt.italia@dewalt.com



**MI PIACE
DeWALT**

Scopri le nostre
ultime novità,
promozioni e
molto altro su:



www.DEWALT.com

Lo schema di colori giallo e nero è usato su DEWALT utensili elettrici e accessori come un marchio di fabbrica. DEWALT si riserva il diritto di modificare qualsiasi accordo in qualsiasi momento senza preavviso. Offerte disponibili fino ad esaurimento scorte.

Distribuito Da:



REGISTRATI A



Vuoi restare aggiornato sulle novità di DEWALT?
Registrati su MYDEWALT: www.DEWALT.com/MYDEWALT

MY DEWALT®