



PAD 14 / STAND C08

2025

FA  
T  
C  
V  
L  
E  
O

LE  
A  
V  
E  
P  
S

MORSE AUTOMATICHE

PINZE GRIPPER

PIASTRA D'INTERFACCIA

PIASTRA ZERO POINT

UNITÀ ZERO POINT



# MORSE COMPACT GRIP

Morsa autocentrante con ganasce reversibili - Ideale per centri a 5 assi

**ART. 650**



Dot. standard: 1 chiave a pipa Art.375, 1 arresto laterale Art.370EM, 1 coppia di tasselli per regolazione autocentrante Art. 297, 2 tasselli di posizionamento Art.650G cava a T 16 mm, 1 Art. 650F piastra di bloccaggio slitta

**+** Arresto laterale magnetico Art. 370EM

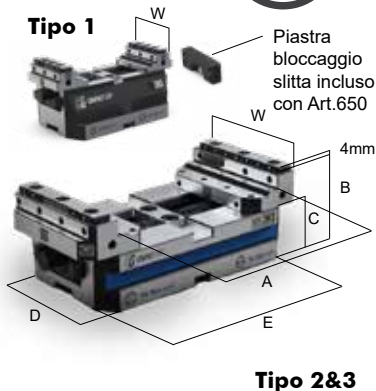

Tipo	Larghezza ganascia W	Apertura massima A	Altezza morsa B	Altezza corpo C	Larghezza base D	Lunghezza base E	Kg	Cod.	PREZZO LISTINO €	PREZZO OFFERTA €
1 12kN	50	54	65	45	79,9	80	1,9	7.65.01080	777	649
		94				120	2,7	7.65.01120	897	749
		134				160	3,4	7.65.01160	1.015	849
2 22kN	88	96	65	38	89,9	120	3,6	7.65.02120	955	749
		136				160	4,4	7.65.02160	1.075	849
		176				200	5,2	7.65.02200	1.194	949
3 32kN	123	216	89	57	124,9	240	5,8	7.65.02240	1.314	1.049
		133				160	9,1	7.65.03160	1.552	1.199
		183				210	10,9	7.65.03210	1.790	1.299
		283				260	12,8	7.65.03260	2.029	1.399
		333				310	14,8	7.65.03310	2.387	1.649
					360	17	7.65.03360	2.625	1.849	

**ART. 651H**

Rialzi in alluminio per morsa Compact Grip

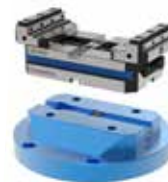

**RISPARMI IL 20%**

\* Risparmio sul distanziale solo se acquistato con la morsa

## SUPPORTO PIRAMIDALE SPECIFICO PER CENTRI DI LAVORO A 5 ASSI - MORSE INCLUSE

**ART. 643H**



Dot. standard: 12 Staffe di ancoraggio Art.298 CGR, 1 Golfare, 1 Perno di centraggio, Coppia di tasselli Art.297

**+** MONTAGGIO & ALLINEAMENTO INCLUSO

Supporto piramidale in alluminio, consente di montare contemporaneamente 3 morsa Compact Grip, incrementando così lo spazio di lavoro e permettendo lavorazioni anche di più particolari contemporaneamente.

Type	Altezza	Cod.	PREZZO LISTINO €
1 (Ø200)	170	7.64.3H100	1.763
2 (Ø308)	136	7.64.3H200	2.157
3 (Ø360)	190	7.64.3H300	2.314

**KIT #1**

Art. 643H + N°3 Art.650 T.1x120



Cod.	PREZZO LISTINO €	PREZZO OFFERTA €
6501120-G11-643H1-60	4.373	3.400

**KIT #2**

Art. 643H + N°3 Art.650 T.2x200

\* Verificare voltaggio piastra macchina



Cod.	PREZZO LISTINO €	PREZZO OFFERTA €
6502200-G11-643H2-30/45	5.571	4.200

**KIT #3**

Art. 643H + N°3 Art.650 T.3x210

\* Verificare voltaggio piastra macchina



Cod.	PREZZO LISTINO €	PREZZO OFFERTA €
6503210-G11-643H3-45	7.525	5.300

## MAXIGRIP VISES

**ART. 685**

Piastra bloccaggio slitta incluso con Art.685

**ART. 685**

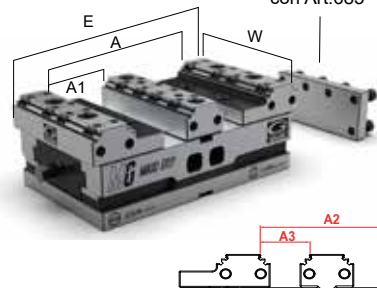

Morsa MaxiGrip - 3 Serraggi in 1 - Autocentrante, doppia e singola

Tipo	kN	A	A1	A2	A3	W	E	Kg	Cod.	PREZZO LISTINO €	PREZZO OFFERTA €
4x270	41	200	83	104	35	158	270	28,5	76854270	2.920	2.299
		344	155	248	107		420	40	76854420	3.870	3.099

Morsa MaxiGrip - Solo Autocentrante

Tipo	kN	A	A1	A2	A3	W	E	Kg	Cod.	PREZZO LISTINO €	PREZZO OFFERTA €
4x270	41	200	-	104	-	158	270	25	76844270	2.500	1.999
		344	-	248	-		420	36	76844420	3.450	2.799



Trovi questa Icona quando

**UNA SOLA MORSA HA 3 DIVERSE  
POSSIBILITÀ DI SERRAGGIO**



**AUTOCENTRANTE**

Le due ganasce mobili serrano il particolare spostandosi simultaneamente verso il centro



**DOPPIO**

Serraggio di 2 particolari utilizzando la ganascia fissa intermedia



**SINGOLO**

Serraggio di 1 particolare utilizzando una ganascia come mobile e l'opposta come fissa

# PIASTRE A CAMBIO RAPIDO

Piastra a cambio rapido meccanico per morse compact grip - Ideali per centri a 5 assi



## ART.660

Piastra cambio rapido rettangolare

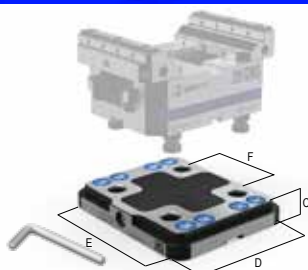

Dotazione standard: 4 Tiranti Art.660B

Tipo	C	D	E	Kg	Cod.	PREZZO LISTINO €	PREZZO OFFERTA €
1-2 (F=52)	27	116	150	3	9.66.05200	787	549
3 (F=96)	27	156	190	5,2	9.66.09600	1.133	849

## ART.661

Piastra cambio rapido tonda

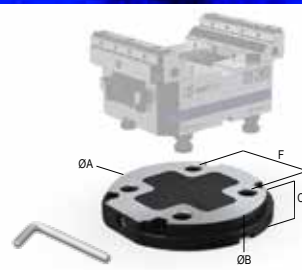

Dotazione standard: 4 Tiranti Art.660B

Tipo	ØA	ØB	C	Kg	Cod.	PREZZO LISTINO €	PREZZO OFFERTA €
1-2 (F=52)	156	120	27	3	9.66.15200	754	549
3 (F=96)	196	175	27	5,2	9.66.19600	1.102	849

## ART.660S

Piastra cambio rapido rettangolare temprata con parte lavorabile senza fori

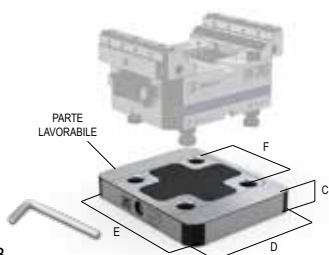

Personalizzazione esclusa

Dotazione standard: 4 Tiranti Art.660B

Tipo	C	D	E	Kg	Cod.	PREZZO LISTINO €	PREZZO OFFERTA €
1-2 (F=52)	27	126	150	3	9.66.0S520	638	449
3 (F=96)	27	156	190	5,2	9.66.0S960	870	649

## ART.661S

Anche con passaggio barra

Piastra cambio rapido tonda temprata con parte lavorabile senza fori

Disponibili modelli per qualsiasi piastra girevole o 4° asse

Personalizzazione esclusa

Dotazione standard: 4 Tiranti Art.660B

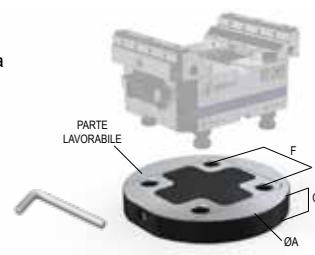

Tipo	ØA	C	Kg	Cod.	PREZZO LISTINO €	PREZZO OFFERTA €
1-2 (F=52)	156	27	3,8	9.66.1S5200	696	449
3 (F=96)	196	27	6	9.66.1S9600	1.159	649
	250	24	10	9.66.1S960-250	1.647	1.450
	300	24	15	9.66.1S960-300	1.750	1.550

## ART.660R

Riduzione rettangolare

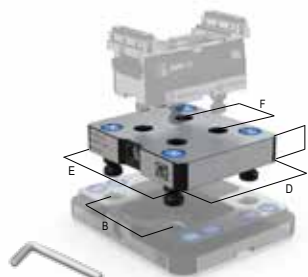

Dotazione standard: 4 Tiranti Art.660B

Tipo	B	C	D	E	Kg	Cod.	PREZZO LISTINO €	PREZZO OFFERTA €
F = 52	96	27	126	150	3,75	9.66.0R210	696	449

## ART.661R

Riduzione tonda

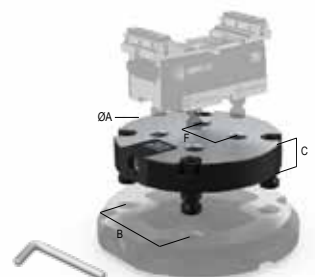

Dotazione standard: 4 Tiranti Art.660B

Tipo	A	B	C	Kg	Cod.	PREZZO LISTINO €	PREZZO OFFERTA €
F = 52	158	96	27	3,75	9.66.1R210	870	449

## ART.660B

Tiranti per piastra a cambio rapido



Per piastre di tipo 1-2

Per piastre di tipo 3

Tipo	Cod.	PREZZO LISTINO CAD. €
1 - 2	9.66.0B100	31
3	9.66.0B200	33

## ART.661H

Rialzo base in alluminio per piastra cambio rapido, possibilità di montaggio con staffe o tramite Zero Point



## ART.661S

Anche con passaggio barra

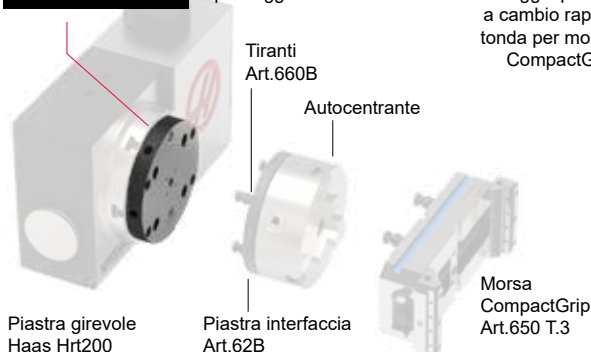

ESEMPIO di montaggio piastra a cambio rapido tonda per morse CompactGrip

Piastra girevole Haas Hrt200

Piastra interfaccia Art.62B

Morsa CompactGrip Art.650 T.3

TUTTI I COMPONENTI SONO IN ACCIAIO CEMENTATO, TEMPRATO RETTIFICATO

# MORSE STANDARD FLEX

Geniale sistema a pettine per la rapida sostituzione delle piastre ganasce - Ideale per centri verticali

**ART. 1A**

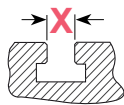

Dot. standard: 1 Arresto laterale, 2 tasselli di posizionamento per cava 16mm, 2 Tappi, 1 Chiave a pipa, 1 Chiave a "T"

+ 4 Staffe Art.298

Morsa modulare di precisione serie StandardFLEX

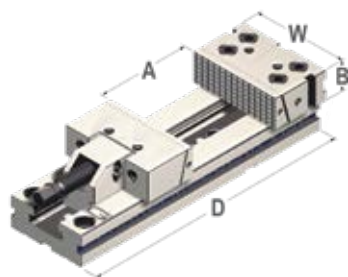

Tipo	Apertura massima A	Larghezza ganasce W	Altezza ganasce B	Lunghezza base D	Cod.	PREZZO LISTINO €	PREZZO OFFERTA €
2 25kN	150	121 mm	38	345	1.1A.20000	925	789
	200	146 mm	48	420	1.1A.32000	1.112	839
3 30kN	300	171 mm	58	520	1.1A.33000	1.283	949
	200			455	1.1A.42000	1.414	1.189
	300			555	1.1A.43000	1.555	1.239
4 30kN	400			655	1.1A.44000	1.696	1.339
	200			495	1.1A.52000	1.846	1.489
	300	196 mm	63	595	1.1A.53000	2.210	1.789
5 40kN	400			695	1.1A.54000	2.582	2.039

**RISPARMI IL 20%**

\* Solo se acquistate con la morsa



# MORSE EXTRA LUNGHE

Le morse XL hanno la base molto più lunga delle normali morse standard - Ideali per centri verticali

**ART. 21**

(Serraggio Singolo)

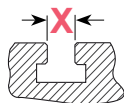

Dot. standard: 1 Arresto laterale, 2 tasselli di posizionamento per cava 16mm, 1 Chiave a pipa, 1 Chiave a "T"

+ 6 Staffe Art.298

Morsa serie XL con dotazione standard

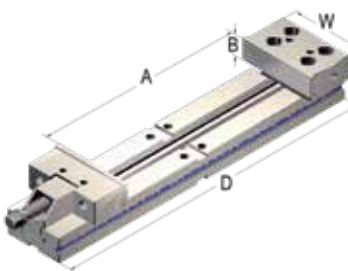

Tipo	Apertura massima A	Larghezza ganasce W	Altezza ganasce B	Lunghezza base D	Kg	Cod.	PREZZO LISTINO €	PREZZO OFFERTA €
2 25kN	320	125 mm	40	520	17	2.21.23200	1.147	800
	360	150 mm	50	580	32	2.21.33600	1.425	1.000
3 30kN	460			680	35	2.21.34600	1.578	1.150
	500			766	52	2.21.45000	1.828	1.350
	600	175 mm	60	866	56	2.21.46000	1.990	1.450
4 30kN	700			966	61	2.21.47000	2.159	1.550

**RISPARMI IL 20%**

\* Solo se acquistate con la morsa



# PARALLELE MAGNETICHE

Ampia gamma di altezze disponibili a pag.4.27 - Listino generale w17

PER MORSE STANDARD & STANDARDFLEX ART.1 E ART.1A

**ART. 310**

**ART. 311**

Spessore: 2,8mm

**ART. 414**

Disponibili anche Parallele Magnetiche Universali

Tipo	Coppia di parallele magnetiche guidate	PREZZO LISTINO €	ART. 310		ART. 311	
			Prezzo Cad. se acquistate con set	6 coppie di parallele (Art.313-313R)	Prezzo Cad. se acquistate con set	10 coppie di parallele (Art.313-313R)
			PREZZO CAD €	PREZZO KIT €	PREZZO CAD €	PREZZO KIT €
1	73		50	300	-	-
2	93		65	390	-	-
3	116		75	450	70	700
4	136		90	540	80	800
5	155		100	600	90	900
6	176		120	720	100	1.000



**RISPARMI FINO AL 40%**



GARANZIA 5 ANNI

SCADE IL 31.07.25

# KIT DI AUTOMAZIONE

Centraline con comando pneumatico e cilindro a singolo effetto - Ideale per centri verticali

PER MORSE STANDARD & STANDARDFLEX ART.1 E ART.1A

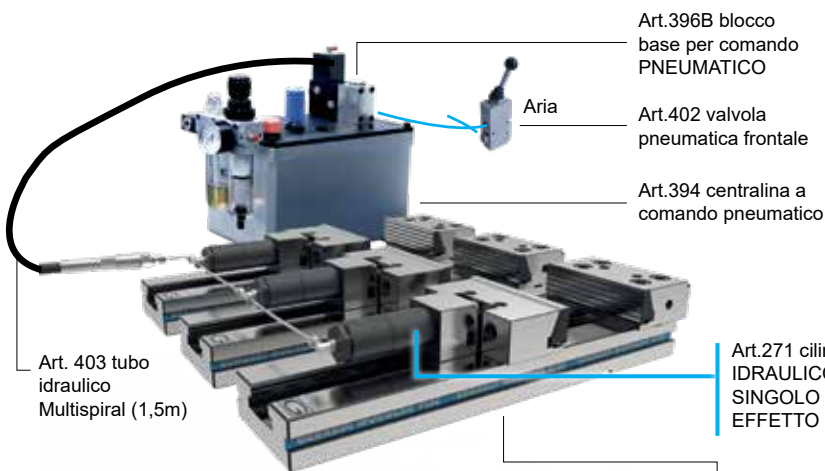

Sono DISPONIBILI centraline con elettrovalvole per PER CNC

**MORSA NON INCLUSA**

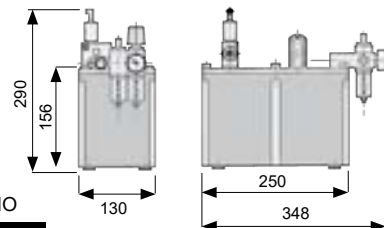

N°1 SERRAGGIO

**ART.392**

Tipo	Corsa Pistone Art.271	Cod.	PREZZO LISTINO €	PREZZO OFFERTA €
2	26	4.39.22000	<del>1.872</del>	<b>1.499</b>
3		4.39.23000	<del>1.884</del>	<b>1.499</b>
4		4.39.24000	<del>1.917</del>	<b>1.499</b>
5	40	4.39.25000	<del>2.109</del>	<b>1.599</b>

## KIT DI SERRAGGIO SIMULTANEO DI PIÙ MORSE

**ART.392/2**

(Art.271- 394 - 402 - 403)  
N°2 SERRAGGI SIMULTANEI  
Art.392 + N°1 Art.271

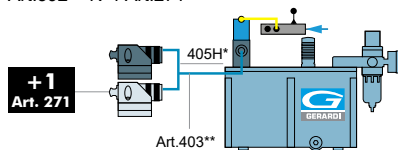

Tipo	Cod.	PREZZO LISTINO €	PREZZO OFFERTA €
2	4.39.22002	<del>2.255</del>	<b>1.799</b>
3	4.39.23002	<del>2.277</del>	<b>1.799</b>
4	4.39.24002	<del>2.345</del>	<b>1.799</b>
5	4.39.25002	<del>2.725</del>	<b>2.099</b>

**ART.392/3**

N°3 SERRAGGI SIMULTANEI  
Art.392 + N°2 Art.271

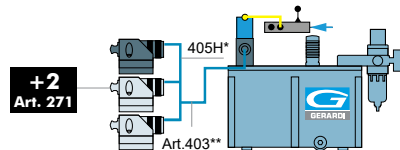

Tipo	Cod.	PREZZO LISTINO €	PREZZO OFFERTA €
2	4.39.22003	<del>2.634</del>	<b>2.099</b>
3	4.39.23003	<del>2.667</del>	<b>2.099</b>
4	4.39.24003	<del>2.767</del>	<b>2.099</b>
5	4.39.25003	<del>3.341</del>	<b>2.499</b>

**ART.392/4**

N°4 SERRAGGI SIMULTANEI  
Art.392 + N°3 Art.271

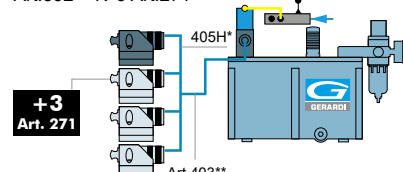

Tipo	Cod.	PREZZO LISTINO €	PREZZO OFFERTA €
2	4.39.22004	<del>3.017</del>	<b>2.399</b>
3	4.39.23004	<del>3.059</del>	<b>2.399</b>
4	4.39.24004	<del>3.196</del>	<b>2.399</b>
5	4.39.25004	<del>3.958</del>	<b>2.999</b>

\*Art.405H Tubo in acciaio zincato Ø6 (m1,0) (Non compreso) Codice: 4.40.5H000

## KIT DI SERRAGGIO INDIPENDENTE DI PIÙ MORSE

**ART.392A/2**

(Art.271- 394 - 402 - 403)  
N°2 SERRAGGI INDIPENDENTI  
Art.392 + N°1 Art.407B

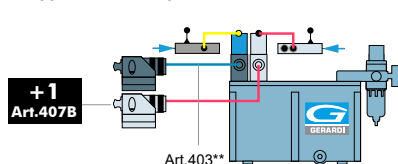

Tipo	Cod.	PREZZO LISTINO €	PREZZO OFFERTA €
2	4.39.2A202	<del>3.063</del>	<b>2.399</b>
3	4.39.2A302	<del>3.083</del>	<b>2.399</b>
4	4.39.2A402	<del>3.161</del>	<b>2.399</b>
5	4.39.2A502	<del>3.639</del>	<b>2.799</b>

**ART.392A/3**

N°3 SERRAGGI INDIPENDENTI  
Art.392 + N°2 Art.407B

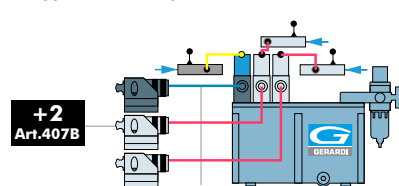

Tipo	Cod.	PREZZO LISTINO €	PREZZO OFFERTA €
2	4.39.2A203	<del>3.564</del>	<b>2.799</b>
3	4.39.2A303	<del>3.596</del>	<b>2.799</b>
4	4.39.2A403	<del>3.695</del>	<b>2.799</b>
5	4.39.2A503	<del>4.247</del>	<b>3.299</b>

**ART.392A/4**

N°4 SERRAGGI INDIPENDENTI  
Art.392 + N°3 Art.407B

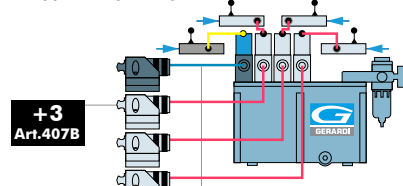

Tipo	Cod.	PREZZO LISTINO €	PREZZO OFFERTA €
2	4.39.2A204	<del>4.413</del>	<b>3.599</b>
3	4.39.2A304	<del>4.455</del>	<b>3.599</b>
4	4.39.2A404	<del>4.584</del>	<b>3.599</b>
5	4.39.2A504	<del>5.319</del>	<b>4.199</b>

\*Art.403 (Compreso) Tubo idraulico Multispiral 760bar completo di attacco rapido Art. 270A (m 1,5) Codice: 4.40.30000

# MORSE FMS

Per serraggi singoli, doppi e autocentranti - Ideali per centri verticali e ed orizzontali

**ART.855**

Corpo Base 3 in 1



**ART.855A**

Corpo Base Solo Autocentrante

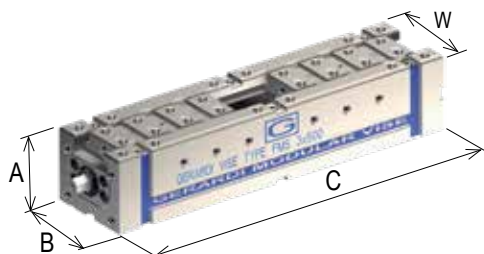

Tipo W	Altezza base A	Larghezza base B	Lunghezza base C	Cod.	PREZZO LISTINO €	Cod.	PREZZO LISTINO €
2 (94mm) 25kN	90	95	400	5.85.52400	1.365	5.85.5240A	1.447
			500	5.85.52500	1.848	5.85.5250A	1.947
			600	5.85.52600	2.041	5.85.5260A	2.114
3 (124mm) 30kN	100	125	500	5.85.53500	1.773	5.85.5350A	1.864
			600	5.85.53600	2.452	5.85.5360A	2.559
4 (144mm) 30kN	120	145	600	5.85.54600	2.258	5.85.5460A	2.337

**ART.855**

**ART.855A**

## COMPONI LA TUA MORSA CON LE CENTINAIA DI GANASCE DISPONIBILI



### PER SERRAGGI DOPPI ED AUTOCENTRANTI

**ART.860**

Morsa doppia con ganasce zigrinate.

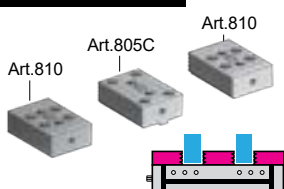

Tipo	Cod.	PREZZO LISTINO €	PREZZO OFFERTA €
2	5.86.02400	1.794	1.400
	5.86.02500	2.281	1.800
	5.86.02600	2.471	1.950
3	5.86.03500	2.264	1.800
	5.86.03600	2.941	2.300
4	5.86.04600	2.908	2.300

**ART.863**

Morsa doppia con ganasce a gradino

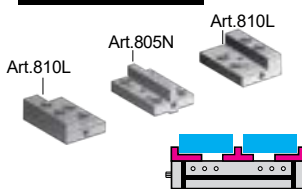

Tipo	Cod.	PREZZO LISTINO €	PREZZO OFFERTA €
2	5.86.32400	1.952	1.550
	5.86.32500	2.436	1.900
	5.86.32600	2.628	2.100
3	5.86.33500	2.420	1.900
	5.86.33600	3.098	2.450
4	5.86.34600	3.104	2.450

**ART.865**

Morsa doppia con ganasce a cambio rapido discendente (sistema a pettine)

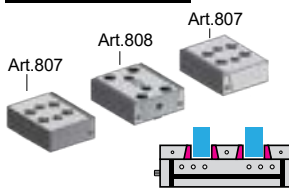

Tipo	Cod.	PREZZO LISTINO €	PREZZO OFFERTA €
2	5.86.52400	2.120	1.700
	5.86.52500	2.604	2.100
	5.86.52600	2.798	2.200
3	5.86.53500	2.735	2.200
	5.86.53600	3.418	2.700
4	5.86.54600	3.540	2.800

**ART.866**

Morsa doppia con ganasce oscillanti a gradino (3x5)

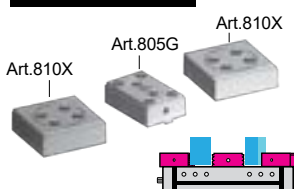

Tipo	Cod.	PREZZO LISTINO €	PREZZO OFFERTA €
2	5.86.62400	2.242	1.800
	5.86.62500	2.728	2.200
	5.86.62600	2.918	2.300
3	5.86.63500	2.761	2.200
	5.86.63600	3.439	2.700
4	5.86.64600	3.391	2.700

**ART.867**

Morsa doppia con ganasce oscillanti con inserti regolabili

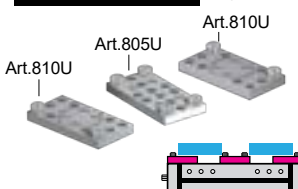

Tipo	Cod.	PREZZO LISTINO €	PREZZO OFFERTA €
2	5.86.72400	2.618	1.999
	5.86.72500	3.048	2.328
	5.86.72600	3.293	2.516
3	5.86.73500	3.171	2.423
	5.86.73600	3.850	2.941
4	5.86.74600	3.874	2.960

### \* SOLO AUTOCENTRANTI

\* Per morsa SOLO autocentrante, distanziale Art.850T incluso nel prezzo

**ART.855A**

**ART.810**

Corpo Base - Solo Autocentrante

2 Ganasce Zigrinate

**ART.860A**

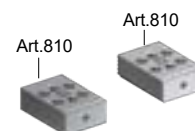

Tipo	* PREZZO LISTINO €
2	1.647
2	2.135
2	2.325
3	2.100
3	2.776
4	2.682

**ART.855A**

**ART.810L**

Corpo Base - Solo Autocentrante

2 Ganasce a gradino

**ART.863A**

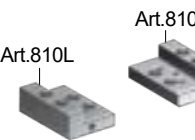

Tipo	* PREZZO LISTINO €
2	1.722
2	2.206
2	2.398
3	2.172
3	2.848
4	2.775

**ART.855A**

**ART.807**

Corpo Base - Solo Autocentrante

2 Ganasce a cambio rapido discendente

**ART.865A**

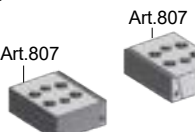

Tipo	* PREZZO LISTINO €
2	1.846
2	2.330
2	2.524
3	2.332
3	3.015
4	3.008

**ART.855A**

**ART.814<sup>(n2)</sup>**

**ART.805V<sup>(n2)</sup>**

Corpo Base - Solo Autocentrante

2 Ganasce oscillanti a gradino

**ART.868A**

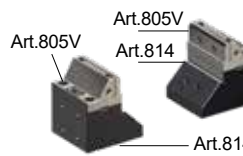

Tipo	* PREZZO LISTINO €
2	2.113
2	2.578
2	2.757
3	2.590
3	3.246
4	3.328

**ART.855A**

**ART.810J**

Corpo Base - Solo Autocentrante

2 Ganasce prismatiche

**ART.870A**

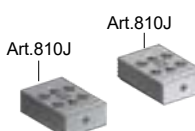

Tipo	* PREZZO LISTINO €
2	1.882
2	2.367
2	2.558
3	2.377
3	3.054
4	3.108

# MORSE MULTIFLEX

Possono serrare fino a 19 particolari di dimensioni diverse - Ideali per centri verticali e ed orizzontali



Dot. standard: Chiave a "T", 2 tasselli di posizionamento e 4 arresti laterali. Ogni morsa è predisposta per il serraggio di 4 pezzi.

**+ COMPRESO** : 6 Staffe Art.298

(\* Modelli predisposti per serrare 3 particolari)

**ART. 600**

**ART. 600W**

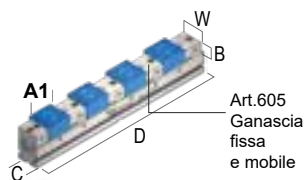

Art.605  
Ganascia  
fissa  
e mobile

**ART. 606**

Art.609  
Ganascia fissa e  
mobile a gradino  
integrale

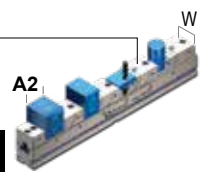

**ART. 611**

Art.613  
Ganascia mobile  
doppia di spinta

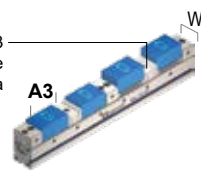

Tipo	B	C <sup>+0.002</sup>	D	W	A1 mm	Cod.	PREZZO LISTINO €	PREZZO OFFERTA €	A2 mm	Cod.	PREZZO LISTINO €	PREZZO OFFERTA €	A3 mm	Cod.	PREZZO LISTINO €	PREZZO OFFERTA €
1 20kN	32/25	50	49	300	4x8	6.60.01300	1.204	749	* 3x19	6.60.61300	1.822	1.200	* 3x21	6.61.11300	1.822	1.200
				400	4x33	6.60.01400	1.308	849	4x23	6.60.61400	1.898	1.300	4x46	6.61.11400	1.898	1.300
				500	4x58	6.60.01500	1.425	949	4x48	6.60.61500	2.013	1.400	4x71	6.61.11500	2.013	1.400
				600	4x83	6.60.01600	1.553	1.049	4x73	6.60.61600	2.141	1.500	4x96	6.61.11600	2.130	1.500
				700	4x108	6.60.01700	1.736	1.149	4x97	6.60.61700	2.327	1.600	4x121	6.61.11700	2.327	1.600
2 30kN	40	75	74	400	4x12	6.60.02400	1.566	1.099	* 3x28	6.60.62400	2.266	1.550	4x34	6.61.12400	2.266	1.550
				500	4x37	6.60.02500	1.681	1.249	4x24	6.60.62500	2.386	1.650	4x59	6.61.12500	2.386	1.650
				600	4x62	6.60.02600	1.811	1.349	4x49	6.60.62600	2.517	1.750	4x84	6.61.12600	2.517	1.750
				700	4x87	6.60.02700	1.940	1.449	4x74	6.60.62700	2.647	1.850	4x109	6.61.12700	2.647	1.850
				800	4x112	6.60.02800	2.114	1.549	4x99	6.60.62800	2.832	1.950	4x134	6.61.12800	2.832	1.950
3 40kN	60	100	99	900	4x137	6.60.02900	2.302	1.749	4x124	6.60.62900	3.021	2.050	4x158,5	6.61.12900	3.021	2.050
				700	4x59	6.60.03700	2.244	1.649	4x44	6.60.63700	3.057	2.150	4x77	6.61.13700	3.057	2.150
				800	4x84	6.60.03800	2.428	1.749	4x69	6.60.63800	3.245	2.250	4x102	6.61.13800	3.245	2.250
				900	4x109	6.60.03900	2.619	1.949	4x94	6.60.63900	3.431	2.450	4x127	6.61.13900	3.431	2.450
				1000	4x134	6.60.03100	2.869	2.149	4x119	6.60.63100	3.682	2.650	4x152	6.61.13100	3.682	2.650

## OFFERTA PIASTRE PARALLELE MAGNETICHE E RIPORTATE

Art.616  
Coppia di piastre  
parallele magnetiche  
piane per Art.600



**RISPARMI IL 20%**

Solo se acquistate con la morsa



Art.610E  
Piastra parallela  
riportata per  
Art.606



**RISPARMI IL 20%**

Solo se acquistate con la morsa

# MORSE MULTITASKING

Morse autocentranti o eccentriche - Ideali per centri di lavoro a 5 assi

**ART. 640**

! Possibile a richiesta  
2 ganasce Art.645T  
anziché Art.645E

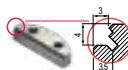

Dot. Standard : 1 arresto laterale, 1 chiave a pipa, 1 coppia di tasselli di orientamento Art.297

Tipo	1	2	3x166	3x266
Cod.	6.64.01000	6.64.02000	7.64.03166	7.64.03266
PREZZO LISTINO €	1.858	2.285	2.658	2.785
PREZZO OFFERTA €	1.049	1.249	1.899	1.999

**ART. 641H**

Compatibili

Tipo	1	2	3x166	3x266
Cod.	7.64.1H100AL /100	7.64.1H200AL /100	7.64.1H3166AL /100	7.64.1H3266AL /100
PREZZO LISTINO €	640	753	769	1.167
PREZZO OFFERTA €	400	450	600	900

Rialzo Semplice per morsa Art.640  
MONTAGGIO INCLUSO

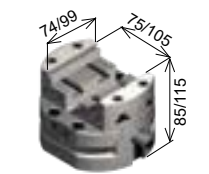

Rialzo con zero point per morsa Art.640 per cambio rapido. Dot Standard : 1 tirante Art.10S / 11S 1 tappo teflon con O-ring Art.9 - 1 spina di orientamento Art.79



**ART. 63**

Compatibili

**ART. 64**

Tipo	1	2	2
Altezza H	100	125	163
Cod.	9.63.10000	9.63.20000	9.64.20000
PREZZO LISTINO €	1.222	2.066	3.448
PREZZO OFFERTA €	949	1.449	-



**ART. 645B**  
Ganascia  
Dolce

Tipo	Cod.	PREZZO LISTINO €	PREZZO OFFERTA €
1	6.64.5B100	102	77
2	6.64.5B200	122	93
3	6.64.5B300	159	121



**ART. 645C**  
Ganascia  
Liscia

Tipo	Cod.	PREZZO LISTINO €	PREZZO OFFERTA €
1	6.64.5C100	102	77
2	6.64.5C200	122	93
3	6.64.5C300	159	121



**ART. 645D**  
Ganascia  
zigrinata

Tipo	Cod.	PREZZO LISTINO €	PREZZO OFFERTA €
1	6.64.5D100	102	77
2	6.64.5D200	122	93
3	6.64.5D300	159	121



**ART. 645E**  
Ganascia a  
gradino

Tipo	Cod.	PREZZO LISTINO €	PREZZO OFFERTA €
1	6.64.5E100	115	87
2	6.64.5E200	134	102
3	6.64.5E300	171	130



**ART. 645F**  
Ganascia  
prismatica

Tipo	Cod.	PREZZO LISTINO €	PREZZO OFFERTA €
1	6.64.5F100	129	98
2	6.64.5F200	146	111
3	6.64.5F300	185	141



**ART. 645T**  
Ganascia Grip  
(In dotazione  
a richiesta)

Tipo	Cod.	PREZZO LISTINO €	PREZZO OFFERTA €
1	6.64.5T100	129	98
2	6.64.5T200	146	111
3	6.64.5T300	185	141

# CUBI PORTAPEZZI

Fusioni in ghisa monoblocco con doppio trattamento di distensione - Per centri orizzontali

## STANDARD GIAPPONESE

RIDUZIONE BASE/ALTEZZA: € 220

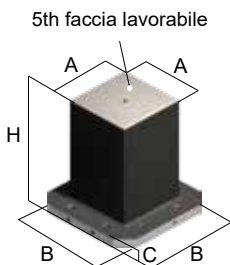

### AQT.S3

B

Cod.	A	B	C	D	H	Kg	PREZZO LISTINO €	PREZZO OFFERTA €
8.53.B00080	260	400	45	-	550	197	1.853	1.550
8.53.B00081	260	400	45	-	660	228	2.139	1.690
8.53.B00100	260	500	45	-	650	255	2.417	2.000
8.53.B00105	260	500	45	-	750	284	2.505	2.000
8.53.B00115	310	500	45	-	900	383	3.551	2.700
8.53.B00171	360	500	45	-	700	356	3.328	2.500
8.53.B00180	360	630	45	-	820	452	4.217	3.200
*8.53.B00211	510	630	45	-	860	61	5.858	3.850

\* Solo per pallet a cave a "T"

### AQT.S3

B2 PLUS

Cod.	Kg	PREZZO LISTINO €	PREZZO OFFERTA €
8.53.B20080	182	2.361	1.950
8.53.B20081	204	2.680	2.050
8.53.B20100	238	3.027	2.400
8.53.B20105	254	3.138	2.500
8.53.B20115	354	4.311	3.300
8.53.B20171	326	4.041	3.050
8.53.B20180	427	5.277	4.200
8.53.B20211	593	7.113	4.350

**A** Fusioni in ghisa G30 monoblocco con doppio trattamento di distensione. Pareti spessore 43-45 mm. Tolleranza +12 / -5 mm

**B** Fusioni con base lavorata e raschiata per pallet a norme Giapponesi. Predisposizione della base di appoggio di n.4 fori Ø 20F7 e filetto M16 con interassi precisi, pronte per l'utilizzo dei ns. Zero Point, oppure per l'interfaccia con altri pallet o piastre. Pronto da installare ed azzerare con assi macchina. Tolleranza +12 / -5 mm

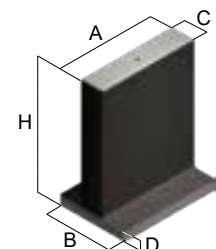

### AQT.S5

B

Cod.	A	B	C	D	H	Kg	PREZZO LISTINO €	PREZZO OFFERTA €
8.55.B00052	410	400	160	50	660	244	2.345	1.800
8.55.B00053	510	500	160	50	700	331	3.131	2.400
8.55.B00054	510	500	210	55	600	316	3.042	2.300
8.55.B00170	640	450	160	55	820	460	4.347	3.200
8.55.B00172	640	630	210	55	850	545	5.178	3.540
8.55.B00190	810	450	160	65	800	604	5.805	4.040

### AQT.S5

B2 PLUS

Cod.	Kg	PREZZO LISTINO €	PREZZO OFFERTA €
8.55.B20052	206	2.846	2.150
8.55.B20053	303	3.801	2.900
8.55.B20054	301	3.693	2.800
8.55.B20170	433	5.278	4.000
8.55.B20172	520	6.288	4.500
8.55.B20190	782	7.048	4.900

**C** Cubo completamente finito con pareti spessore 38-40 mm circa. Tolleranza ± 0,02 mm

**B2 PLUS** Sovrametallo 1mm su ogni faccia. Pronto da installare e da azzerare con assi macchina.

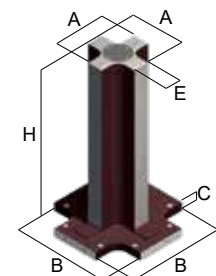

### AQT.S7

B

Cod.	A	B	C	D	H	Kg	PREZZO LISTINO €	PREZZO OFFERTA €
8.57.B00100	210	500	50	80	750	157	1.715	1.550
8.57.B00110	280	500	50	80	850	235	2.126	1.950
8.57.B00120	240	500	50	110	850	218	2.049	1.850
8.57.B00130	310	500	50	150	850	269	2.466	2.050
8.57.B00140	310	630	50	150	950	327	2.790	2.450

### AQT.S7

B2 PLUS

Cod.	Kg	PREZZO LISTINO €	PREZZO OFFERTA €
8.57.B20100	155	2.075	1.850
8.57.B20110	241	2.608	2.300
8.57.B20120	216	2.556	2.250
8.57.B20130	232	2.974	2.550
8.57.B20140	325	3.293	2.650

**E** Cubo a retticolo con fori calibrati e filetti integrali. Tolleranza ± 0,02 mm

**F** Cubo a retticolo con bussole temprate 100 Cr6 e filetti riportati in acciaio inox. Tolleranza ± 0,02 mm

## CUBI E SPALLE VERSIONE LEGGERE

### AQT.S3B1

Cubo Leggero Base Finita



RISPARMI FINO AL **20%**

### AQT.S5B1

Spalla Leggera Base Finita

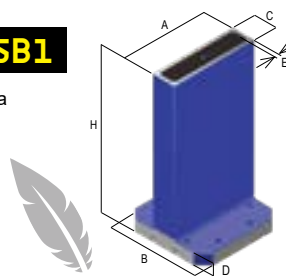

RISPARMI FINO AL **20%**

A	B	C	E	H	Kg	Cod.	PREZZO LISTINO €	PREZZO OFFERTA €
210	400	45	25	750	167	8.53.B10055	1.853	1.500
260	400	45	25	850	229	8.53.B10085	2.235	1.800
260	500	45	25	750	234	8.53.B10105	2.439	1.950
360	500	50	30	900	400	8.53.B10182	3.453	2.700
360	630	45	30	950	468	8.53.B10185	4.135	3.250
460	630	45	35	950	634	8.53.B10205	5.161	4.250

E = Spessore pareti - Wall tickness

A	B	C	D	E	H	Kg	Cod.	PREZZO LISTINO €	PREZZO OFFERTA €
410	400	110	55	25	750	193	8.55.B10045	2.111	1.700
410	400	160	55	25	850	239	8.55.B10050	2.343	1.900
510	500	160	55	25	750	277	8.55.B10053	2.757	2.200
510	500	210	55	30	900	402	8.55.B10085	3.531	2.800
640	630	210	55	30	950	553	8.55.B10172	4.753	3.700

E = Spessore pareti - Wall tickness



# UNITÀ E PIASTRE ZERO POINT

Tempi di attrezzaggio ridotti del 90%, ripetibilità entro 0,005mm - Ideali per centri verticali, orizzontali e 5 assi

## IL CLASSICO PNEUMATICO MULTIPLO



### ART.664 CON FLANGIA

Tipo	Cod.	kN	Doppio Effetto kN	PREZZO LISTINO €	PREZZO OFFERTA €
1	9.66.41000	5,4	NON DISPONIBILE	632	499
2	9.66.42000	10	NON DISPONIBILE	951	599
3	9.66.43000	16	NON DISPONIBILE	1.194	999

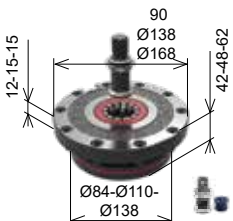

### ART.665 INCASSATO

Tipo	Cod.	kN	Doppio Effetto kN	PREZZO LISTINO €	PREZZO OFFERTA €
1	9.66.51000	5,4	NON DISPONIBILE	509	399
2	9.66.52000	10	NON DISPONIBILE	826	499
3	9.66.53000	16	NON DISPONIBILE	1.075	899

## L'ERMETICO PNEUMATICO SINGOLO

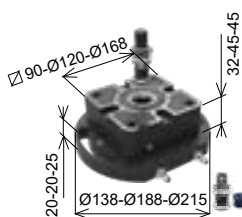

### ART.664S CON FLANGIA

DOPPIO EFFETTO ARIA+MOLLE

Tipo	Cod.	kN	Doppio Effetto kN	PREZZO LISTINO €	PREZZO OFFERTA €
1	9.66.4S100	5,4	12,7	732	599
2	9.66.4S200	10	27	1.037	699
3	9.66.4S300	16	40	1.194	999

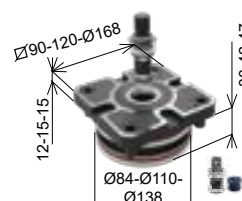

### ART.665S INCASSATO

DOPPIO EFFETTO ARIA+MOLLE

Tipo	Cod.	kN	Doppio Effetto kN	PREZZO LISTINO €	PREZZO OFFERTA €
1	9.66.5S100	5,4	12,7	610	499
2	9.66.5S200	10	27	914	599
3	9.66.5S300	16	40	1.075	899

Dot. Standard: 1 tirante Art.11A, 1 tappo teflon con O-Ring Art.9

Forza di serraggio 5 + 40 kN / Forza di arresto oltre a 60 kN / Sbloccaggio ad aria 6 + 10 bar / Compensazione assiale e radiale grazie alla pinza elastica integrale / Doppio centraggio per tirante per massima rigidità / Pulizia ad aria / Solo per ZERO POINT SINGOLI (versione S): 4 CHIAVETTE e FUNZIONE DOPPIOEFFETTO (Aria+molle)

## KIT SOVRATAVOLE IN ACCIAIO INTERFACCIAE CON ZERO POINT PNEUMATICI

KIT #1 E #2 POSIZIONAMENTO & FISSAGGIO INCLUSI

KIT #3 e #4 POSIZIONAMENTO E FISSAGGIO STANDARD INCLUSO E FISSAGGIO SPECIFICO EXTRA\*

### KIT #1 PER CENTRI VERTICALI

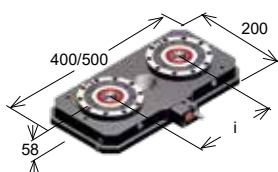

Art.81P PIASTRA BASE	PREZZO LISTINO €	PREZZO OFFERTA €
200x400 (i=200)	2.724	1.749
200x500 (i=250)	2.793	1.849

### KIT #2 PER CENTRI ORIZZONTALI

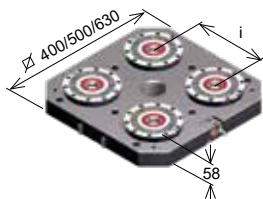

Art.80P PIASTRA BASE	PREZZO LISTINO €	PREZZO OFFERTA €
400x400 (i=200)	4.880	3.299
500x500 (i=250)	5.107	3.499
630x630 (i=300)	5.595	3.999

### KIT #3 PER CENTRI VERTICALI

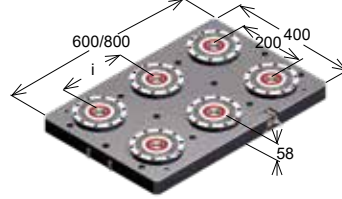

Art.81P PIASTRA BASE	PREZZO LISTINO €	PREZZO OFFERTA €
400x600 (i=200)	7.035	4.699
400x800 (i=300)	7.332	4.899

### KIT #4 PER CENTRI A 5 ASSI

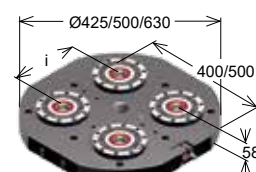

Art.82P PIASTRA BASE TONDA	PREZZO LISTINO €	PREZZO OFFERTA €
Ø425 (i=200)	5.107	3.399
Ø500 (i=250)	5.085	3.499
Ø630 (i=300)	5.674	3.999

## PIASTRE D'INTERFACCIA PER PIASTRE ZERO POINT

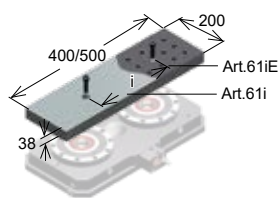

Art.61iC LISCE	PREZZO LISTINO €	PREZZO OFFERTA €
200x400 (i=200)	936	599
200x500 (i=250)	1.006	649

Art.61iE A RETICOLO INTEGRALE	PREZZO LISTINO €	PREZZO OFFERTA €
200x400 (i=200)	1.135	649
200x500 (i=250)	1.250	749

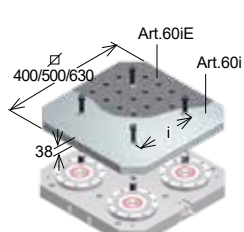

Art.60iC LISCE	PREZZO LISTINO €	PREZZO OFFERTA €
400x400 (i=200)	1.146	863
500x500 (i=250)	1.380	1.039
630x630 (i=300)	1.730	1.303

Art.60iE A RETICOLO INTEGRALE	PREZZO LISTINO €	PREZZO OFFERTA €
400x400 (i=200)	1.505	1.040
500x500 (i=250)	1.968	1.360
630x630 (i=300)	3.090	2.136

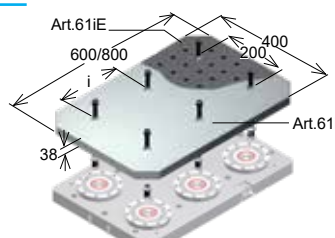

Art.61iC LISCE	PREZZO LISTINO €	PREZZO OFFERTA €
400x600 (i=200)	1.753	1.320
400x800 (i=300)	2.337	1.760

Art.61iE A RETICOLO INTEGRALE	PREZZO LISTINO €	PREZZO OFFERTA €
400x600 (i=200)	2.083	1.440
400x800 (i=300)	2.962	2.048

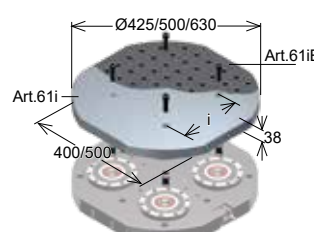

Art.62iC LISCE	PREZZO LISTINO €	PREZZO OFFERTA €
Ø425 (i=200)	1.228	924
Ø500 (i=250)	1.402	1.056
Ø630 (i=300)	1.636	1.232

Art.62iE A RETICOLO INTEGRALE	PREZZO LISTINO €	PREZZO OFFERTA €
Ø425 (i=200)	1.505	1.040
Ø500 (i=250)	1.921	1.328
Ø630 (i=300)	2.569	1.776

# MORSE GRIP MATIC

Morsa automatica pneumatica o idraulica a doppio effetto - Ideale per centri a 5 assi

## ART. 670



Dot. Standard: - 4x Viti calibrate (Art.83) - 2 Niplon o 2 raccordi Art.PN04 - Valvola di non ritorno (Art.PN16)



Modulo base morsa autocentrante idraulica o pneumatica

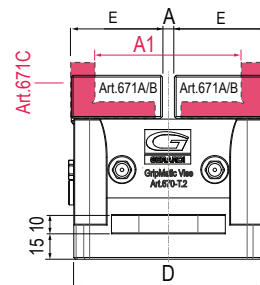
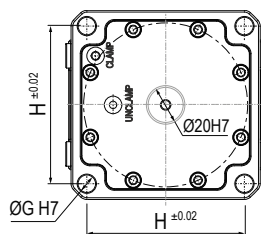
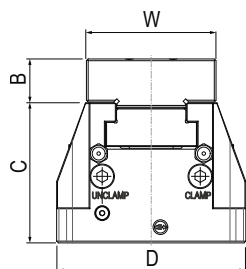

Tipo	Larghezza ganascia W	Apertura minima A	Apertura massima A1	Altezza morsa C+B	Altezza base C	Larghezza morsa D	Lunghezza ganascie E	Interasse fori di centraggio e fissaggio H	Pressione di esercizio	PNEUMATICO ART.670 Cod.		IDRAULICO ART.670 Cod.		PREZZO LISTINO €	PREZZO OFFERTA €	
										Forza	Cod.	Forza	Cod.			
2	74	6,4	88,9	105	80	106	52	90	Max 10BAR	7 kN	7.67.0PN20	30BAR	19 kN	7.67.0ID20	1.790	1.400
3	99	8,5	130,2	135	105	166	78	140		14,4 kN	7.67.0PN30	30BAR	37,5 kN	7.67.0ID30	2.387	1.850
4	124	12	162	165	130	206	96	170		16,9 kN	7.67.0PN40	25 BAR	47 kN	7.67.0ID40	3.162	2.400

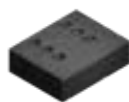

Art.671A  
Ganascia lavorabile



Art.671B  
Ganascia lavorabile ridotta



Art.671C  
Ganascia lavorabile ridotta



Art.243  
Piastra ganascia piana rigata temprata



Art.245  
Piastra ganascia piana liscia temprata



Art.247G  
Piastra piana con inserti GRIP

## PIASTRE D'INTERFACCIA PER MORSE GRIPMATIC - IDEALI PER CENTRI A 5 ASSI

### ART. 670CP SEMI-AUTOMATICA

Piastra di interfaccia per morsa Grip Matic Art.670 PN semiautomatica con innesto aria tramite attacco rapido e apertura e chiusura gestiti manualmente tramite selettore

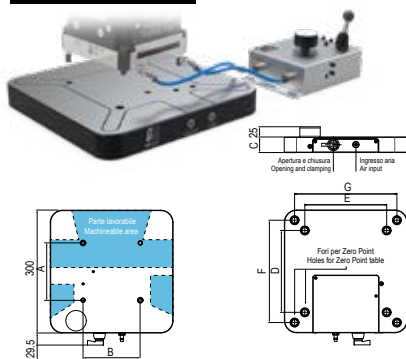

Tipo	Interasse fori A	Interasse fori B	Altezza piastra C	Interasse fori (Zero Point) D	Interasse fori (Zero Point) E	Interasse fori (Zero Point) F	Interasse fori (Zero Point) G	Pressione di esercizio	Forza	Cod.	PREZZO LISTINO €
2	90	90	38	200	200	250	250	Max 10BAR	7 kN	7.67.0CP20	2.271
3	140	140	38	200	200	250	250		14,4 kN	7.67.0CP30	
4	170	170	38	200	200	250	250		16,9 kN	7.67.0CP40	

### ART. 670AP AUTOMATICA

Piastra di interfaccia per morsa Grip Matic Art.670PN automatica con innesto aria tramite la piastra della macchina e gestibile direttamente dal CNC. Piastra completamente personalizzabile in base alle funzionalità della macchina utensile (comando di presenza pezzo e pulizia)

\* Prezzo base minimo, PERSONALIZZAZIONE INCLUSA

Piastra personalizzabile al 100%



Tipo	Pressione di esercizio	Forza	ART.670 Pneumatico Cod.	PREZZO LISTINO €*
2	Max 10BAR	7 kN	7.67.0AP20	2.497
3		14,4 kN	7.67.0AP30	
4		16,9 kN	7.67.0AP40	

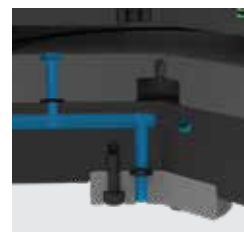

# AUTOCENTRANTI DUODUX

L'autocentrante doppia guida italiano



**DIN**  
**6350**

Dot. standard: 1 set da 3 griffe con presa interna, 1 set da 3 griffe con presa esterna, 1 chiave mandrino per apertura griffe

**3+3** OPPURE **3+3+3**

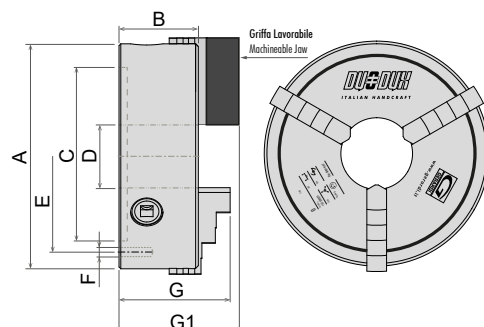

	A	B	C h6	D	E	F	G	G1	daN	Rpm
GUIDA SINGOLA	Ø160	70,5	130	42	144,5	N°3 M8	89,5	106	3.100	Max 3.600
DOPPIA GUIDA	Ø200	81	160	53	176	N°3 M10	113	132,5	3.700	Max 3.000
DOPPIA GUIDA	Ø250	88,5	200	80	224	N°6 M12	124	149,5	4.600	Max 2.500
DOPPIA GUIDA	Ø310	100,5	260	108	286	N°3 M12	143,5	162,5	5.500	Max 2.000
DOPPIA GUIDA	Ø365	105,5	310	126,5	336,5	N°6 M14	155	168	5.900	Max 1.800
DOPPIA GUIDA	Ø430	114	382	170	405	N°6 M14	170	176,5	6.900	Max 1.400

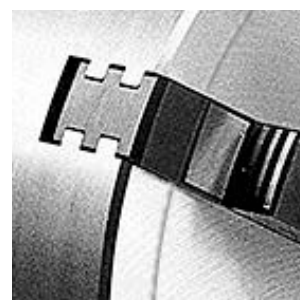

3+3					3+3+3				
A	Kg	Cod.	PREZZO LISTINO €	PREZZO OFFERTA €	Kg	Cod.	PREZZO LISTINO €	PREZZO OFFERTA €	
GUIDA SINGOLA Ø160	8	GMD-160-3G20	1.067	854	10	GMD-160-3G30	1.333	1.066	
DOPPIA GUIDA Ø200	15	GDD-200-3G20	1.156	925	18	GDD-200-3G30	1.444	1.155	
DOPPIA GUIDA Ø250	23	GDD-250-3G20	1.358	1.086	27	GDD-250-3G30	1.650	1.320	
DOPPIA GUIDA Ø310	38	GDD-310-3G20	1.984	1.587	44	GDD-310-3G30	2.319	1.855	
DOPPIA GUIDA Ø365	61	GDD-365-3G20	3.092	2.474	71	GDD-365-3G30	3.760	3.008	
DOPPIA GUIDA Ø430	92	GDD-430-3G20	4.345	3.476	103	GDD-430-3G30	5.180	4.144	



## PRECISIONE, RIGIDITÀ & STABILITÀ ANCHE IN LAVORAZIONI GRAVOSE

DUO-DUX, il mandrino autocentrante manuale a doppia guida 100% Made in Italy. Composto da griffe integrali a guida doppia in grado di sopportare maggiori carichi di lavoro e garantire una maggior stabilità. La corona è rettificata con uno speciale metodo da noi sviluppato atto a garantire elevata precisione e ripetibilità. Ogni autocentrante DUO-DUX viene equilibrato secondo la norma ISO3089/74, testato singolarmente e fornito di apposito certificato di collaudo e garanzia. Gli autocentranti di diametro 365 e 430mm, indicati per lavorazioni pesanti, conservano al contempo le stesse doti tecniche di precisione dei mandrini di minor diametro.

PIÙ ALTA RIGIDITÀ



GARANTITO 5 ANNI



CORPO IN GHISA



Versione speciale Ø270-105

Oltre ai diametri della gamma standard è disponibile una versione speciale con Ø270 e passaggio barra maggiorato Ø105.

Cod. GDD-270-3G20-105



Griffe Integrali

Le griffe integrali per il serraggio sono realizzate in acciaio al nichel-cromo cementato, temprato e rettificato a garantire elevata precisione e ripetibilità.



Doppia guida

Il sistema a doppia guida degli autocentranti DuoDux è in grado di sopportare maggiori carichi di lavoro e garantire maggior stabilità.



5 Anni di Garanzia

Sicuri dell'affidabilità e dell'elevata qualità dei componenti impiegati per la realizzazione degli autocentranti DuoDux riconosciamo 5 anni di garanzia sull'intera gamma.

# PORTAUTENSILI STATICI

Risparmia con i kit di statici - A scelta tra la gamma a catalogo



SCANSIONA IL QR CODE E SCEGLI TRA L'INTERA GAMMA DI COSTRUTTORI DI STATICI PRESENTI A CATALOGO

DIN 69880

DMG MORI

Mazak

LOKUMA

BMT

Bolt Mounted Turret



Nakamura-Tome



TSUGAMI CORPORATION

Richiedi la password al tuo agente di zona

ESEMPIO KIT 1

3 PCS

RISPARMI IL  
**10%**

ESEMPIO KIT 2

4 PCS

RISPARMI IL  
**15%**

ACQUISTANDO 3 PORTAUTENSILI STATICI

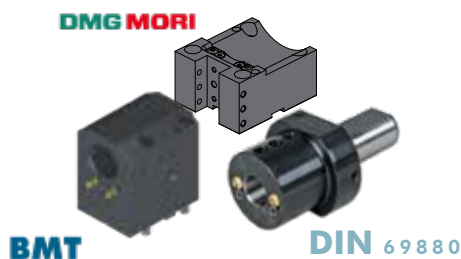

ACQUISTANDO 4 PORTAUTENSILI STATICI

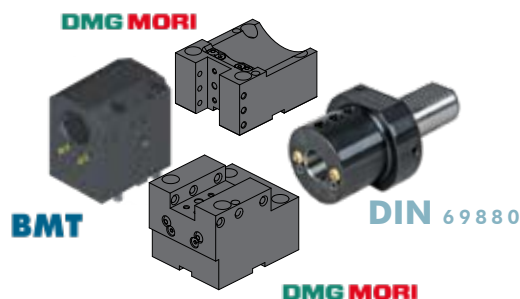

## IL MOTORIZZATO PER IL TUO TORNIO

Una veloce panoramica dei costruttori su cui montare tutti i nostri Motorizzati.

T05 pages	Costruttore	Torretta
Da Pag. 4.11 a Pag. 4.44	DIN 5480	VDI
	DIN 5482	
	BARUFFALDI	
	DIN 1809	
Da Pag. 5.21 a Pag. 5.32	BIGLIA	BMT 40
		BMT 55
Da Pag. 5.33 a Pag. 5.39	DOOSAN	BMT 45
	Hardinge	
	Jyoti	
	Nexturn	
	Samsung	
	Victor	
Da Pag. 5.40 a Pag. 5.44	DOOSAN	BMT 55
	Goodway	
	Hardinge	
	Hwacheon	
	Hyundai WIA	
	Jyoti	
Da Pag. 5.49 a Pag. 5.51	Samsung	BMT 65
	Spinner	
	Victor	
	Takisawa Taiwan	
Da Pag. 5.54 a Pag. 5.54	DOOSAN	BMT 75
	Hwacheon	
	Hyundai WIA	
	Samsung	
	Victor	
Da Pag. 5.51 a Pag. 5.54	DOOSAN	BMT 85
	Hwacheon	
	Hyundai WIA	
	Samsung	
	Samsung	
	Victor	

T05 pages	Costruttore	Torretta	
Da Pag. 5.55 a Pag. 5.69	DOOSAN	NL NLX	
	Goodway		
	Haas		
	Hardinge		
	Hwacheon		
	Hyundai WIA		
	Samsung		
	Spinner		
	Victor		
	Takisawa Taiwan		
Da Pag. 5.75 a Pag. 5.78	GOODWAY	G1	
		G3	
		G4	
	Da Pag. 5.79 a Pag. 5.90	HAAS	L= 104,85
			L= 117,55
L= 130,25			
Da Pag. 5.91 a Pag. 5.106	MAZAK	QTN 1 VDI 40	
		QTN 2 VDI 40	
		QTN 3 VDI 50	
		QTS SMART BMT68	
		HQ	

T05 pages	Costruttore	Torretta
Da Pag. 5.109 a Pag. 5.118	MIYANO	Ø38
		Ø45
		Ø54
		BMT 44
Da Pag. 5.122 a Pag. 5.125	NAKAMURA	BMT 55
		BMT 65
		VDI 30
Da Pag. 5.127 a Pag. 5.133	OKUMA	VDI 40
		BMT 55
		BMT 60
Da Pag. 5.135 a Pag. 5.138	SPINNER	BMT45 SP
		VDI25 SP
		BARUFFALDI VDI 30
		BARUFFALDI VDI 40
		BARUFFALDI VDI 50
Da Pag. 5.149 a Pag. 5.156	TAKISAWA JAPAN	BMT 60
		TAKISAWA TAIWAN
		TSUGAMI

T05 pages	Costruttore	Torretta
Da Pag. 5.109 a Pag. 5.118	MIYANO	Ø38
		Ø45
		Ø54
		BMT 44
Da Pag. 5.122 a Pag. 5.125	NAKAMURA	BMT 55
		BMT 65
		VDI 30
Da Pag. 5.127 a Pag. 5.133	OKUMA	VDI 40
		BMT 55
		BMT 60
Da Pag. 5.135 a Pag. 5.138	SPINNER	BMT45 SP
		VDI25 SP
		BARUFFALDI VDI 30
		BARUFFALDI VDI 40
		BARUFFALDI VDI 50
Da Pag. 5.149 a Pag. 5.156	TAKISAWA JAPAN	BMT 60
		TAKISAWA TAIWAN
		TSUGAMI

# MOTORIZZATI

Motorizzati per torni cnc - L'eccellenza tecnologica

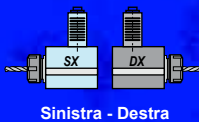

SCANNERIZZA PER SCOPRIRE

I MODELLI HIGH PERFORMANCE DISPONIBILI (+ COPPIA, + RPM)



## Quali sono la marca e il modello della tua macchina?

SCOMMETTIAMO CHE SUL NOSTRO ESTORE LO TROVI!



1 Quale marca e modello di tornio stai cercando?

DOOSAN / HARDINGE / GOODWAY / DMG MORI / MIYANO ecc...

2 Che tipo di torretta ha la tua macchina?

VDI / BMT55 / BMT65 ecc...

Consultate il nostro estore, con due semplici domande troverete tutti i motorizzati adatti al vostro tornio!



🔹 Refrigerante 
 🔄 Senso di rotazione uguale al mandrino 
 🔄 Senso di rotazione contrario al mandrino 
 🔄 Entrambe direzioni di rotazione disponibili\*

\* Il valore della coppia, espresso in Nm, è il massimo consentito. Un utilizzo prolungato a questo valore può danneggiare il motorizzato; per una maggiore durata e minore usura, si consiglia di mantenerlo sotto tale soglia.

### BMT (Bolt Mounted Turret)

COMPATIBLE WITH DOOSAN / HARDINGE / SAMSUNG / HWACHEON / HYUNDAI WIA / VICTOR / HAAS / SPINNER. BMT 65 ALSO COMPATIBLE WITH HAAS LATHES!

Tipo Type	BMT	Cod.	ER	H Max	* Nm	Rpm	PREZZO LISTINO €	PREZZO OFFERTA €
Axial	45	99.DS.A03	25	57,2	35	8000	1.033	839
Axial	45	99.DS.A04	25	57,2	35	8000	1.179	929
Axial	55	99.DS.A01	25	57,2	40	8000	1.243	899
Axial	55	99.DS.A02	25	57,2	40	8000	1.363	979
Axial	65 HAAS READY!	99.DS.A41	32	72,5	70	6000	1.274	1.049
Axial	65 HAAS READY!	99.DS.A42	32	72,5	70	6000	1.465	1.179
Axial	75	99.DS.A34	40	90,2	100	6000	1.497	1.249
Axial	75	99.DS.A35	40	90,2	100	6000	1.720	1.399
Radial	45	99.DS.A07C	25	65	35	8000	1.822	1.499
Radial	45	99.DS.A08C	25	65	35	8000	2.190	1.799
Radial	55	99.DS.A11C	25	70	40	8000	2.038	1.599

Tipo Type	BMT	Cod.	ER	H Max	* Nm	Rpm	PREZZO LISTINO €	PREZZO OFFERTA €
Radial	55	99.DS.A12C	25	70	40	8000	2.408	1.899
Radial	65 HAAS READY!	99.DS.A51C	32	72	70	6000	2.140	1.699
Radial	65 HAAS READY!	99.DS.A52C	32	72	70	6000	2.534	1.999
Radial	65 HAAS READY!	99.DS.A73C	32	100	70	6000	2.310	1.899
Radial	65 HAAS READY!	99.DS.A74C	32	100	70	6000	2.711	2.199
Radial	75	99.DS.A38C	40	60	100	6000	3.311	2.649
Radial	75	99.DS.A39C	40	60	100	6000	3.973	3.099
Adj ±90°	45	99.DS.A16	20	65	15	8000	4.698	3.899
Adj ±90°	45	99.DS.A17	20	65	15	8000	6.111	4.699
Adj ±90°	55	99.DS.A23	20	65	15	8000	4.698	3.899
Adj ±90°	55	99.DS.A66	20	65	15	8000	6.111	4.699
Adj ±90°	65 HAAS READY!	99.DS.A64	25	75	25	6000	5.221	4.299
Adj ±90°	65 HAAS READY!	99.DS.A65	25	75	25	6000	6.748	5.199
Adj ±90°	75	99.DS.A47	25	75	25	6000	5.221	4.299
Adj ±90°	75	99.DS.A48	25	75	25	6000	6.748	5.199

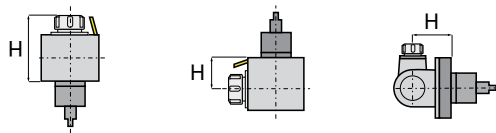

### ATTACCO BMT CON TENONE STANDARD

Esempio di codice con Tenone Maggiorato: 99.DS.A03T

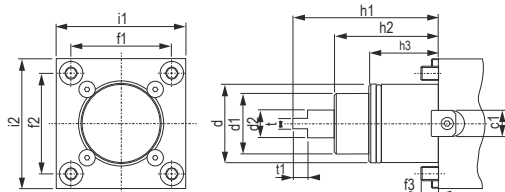

BMT	c1	d	d1	d2	f1	f2	f3	h1	h2	h3	i1	i2	t	t2	h4	N	ØM
45	15	Ø45	35	14	58	58	10	84	60	40	75	75	6	8,5	-	-	-
55	15	Ø55	40	16	64	64	14	104	75	30	85	85	8	8,5	9,5	8	29
65	18	Ø65	45	18	70	73	15	112	83	32	94	94	10	14	15	10	29
75	25	Ø75	55	23	90	90	15	110	80	43	112	112	14	15	-	-	-
85	25	Ø85	65	33,5	100	100	18	140	100	43	125	125	16	20	-	-	-

Motorizzati con Tenone Maggiorato disponibili su richiesta

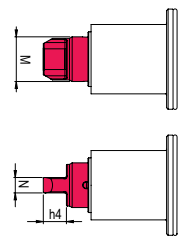

# MOTORIZZATI

Motorizzati per torni cnc - L'eccellenza tecnologica



SCANNERIZZA PER SCOPRIRE

I MODELLI HIGH PERFORMANCE DISPONIBILI (+ COPPIA, + RPM)



● Refrigerante    
 ⌚ Senso di rotazione uguale al mandrino    
 ⌚ Senso di rotazione contrario al mandrino    
 ⌚ Entrambe direzioni di rotazione disponibili\*

\* Il valore della coppia, espresso in Nm, è il massimo consentito. Un utilizzo prolungato a questo valore può danneggiare il motorizzato; per una maggiore durata e minore usura, si consiglia di mantenerlo sotto tale soglia.

## DIN 5480 / 5482

### VDI - DIN69880

\* In caso di ordine specificare sempre se sinistro o destro

Type	VDI	Cod.	ER	H	* Nm	Rpm	PREZZO LISTINO €	PREZZO OFFERTA €
	Axial	30 99.ST.8003	25	66	32	6000	917	779
	Axial	30 99.ST.8011	25	66	32	6000	1.185	979
	Axial	40 99.ST.8005	32	95	63	6000	1.147	999
	Axial	40 99.ST.8013	32	95	63	6000	1.499	1.229
	Radial	30 99.ST.8030	25	55	32	6000	1.926	1.599
	Radial	30 99.ST.8038	25	55	32	6000	2.216	1.829
	Radial	30 99.ST.8031	25	85	32	6000	2.018	1.699
	Radial	30 99.ST.8032	25	100	32	6000	2.056	1.749
	Radial	30 99.ST.8039	25	85	32	6000	2.302	1.999
	Radial	30 99.ST.8040	25	100	32	6000	2.784	2.399
	Radial	40 99.ST.8033	32	100	63	6000	2.436	1.999
	Radial	40 99.ST.8041	32	100	63	6000	2.798	2.299
	Axial	30 99.ST.8201	25	94	32	6000	865	779
	Axial	30 99.ST.8207	25	94	32	6000	1.161	979
	Axial	40 99.ST.8203	32	115	63	5000	1.041	899
	Axial	40 99.ST.8208	32	115	63	5000	1.347	1.129
	Radial	30 99.ST.8217	25	55	32	6000	1.735	1.449
	Radial	30 99.ST.8223	25	55	32	6000	2.025	1.699
	Radial	40 99.ST.8220	32	100	63	5000	2.078	1.699
	Radial	40 99.ST.8226	32	100	63	5000	2.430	1.999

## BARUFFALDI

### VDI - DIN69880

\* In caso di ordine specificare sempre se sinistro o destro

	Axial	30 99.BF.0003	25	94	32	6000	895	779
	Axial	30 99.BF.0010	25	94	32	6000	1.193	979
	Axial	40 99.BF.0005	32	117	63	5000	1.079	929
	Axial	40 99.BF.0011	32	115	63	5000	1.391	1.179
	Radial	30 99.BF.0021	25	55	32	6000	1.781	1.499
	Radial	30 99.BF.0027	25	55	32	6000	2.086	1.749
	Radial	40 99.BF.0024	32	100	63	5000	2.140	1.749
	Radial	40 99.BF.0030	32	100	63	5000	2.506	2.049

## DIN 1809

### VDI - DIN69880

\* In caso di ordine specificare sempre se sinistro o destro

	Axial	30 99.DP.0903	25	94	32	6000	865	779
	Axial	30 99.DP.0910	25	94	32	6000	1.161	979
	Axial	40 99.DP.0905	32	115	63	5000	1.041	879
	Axial	40 99.DP.0911	32	115	63	5000	1.347	1.129
	Radial	30 99.DP.0919	25	55	32	6000	1.735	1.449
	Radial	30 99.DP.0925	25	55	32	6000	2.025	1.699
	Radial	40 99.DP.0922	32	100	63	5000	2.078	1.699
	Radial	40 99.DP.0928	32	100	63	5000	2.430	1.999

## BIGLIA

### CORPO MONOBLOCCO NICHELATO

BMT55: B301 / 445 / 455 / 470 / 501 (Y-S) 510 / 545 / 550 / 565 / 650 / 658 / 1200 / 446 / 465 / 745 / 765 / B750 / 1250 16 STATIONS

Type	BMT	Cod.	Biglia Code	ER	H	* Nm	Rpm	PREZZO LISTINO €	PREZZO OFFERTA €
	Axial	55 99.BG.A01	10.57.88.00	25	70	47	6000	887	699
	Axial	55 99.BG.A02	T.134-00061	32	70	47	6000	887	699
	Axial	55 99.BG.A03	T.134-00071	32	70	47	6000	1.227	949
	Radial	55 99.BG.A05	10.57.87.00	25	70	47	6000	1.661	1.249
	Radial	55 99.BG.A06	T.134-00062	32	70	47	6000	1.661	1.249
	Radial	55 99.BG.A07	T.134-00072	32	70	47	6000	2.179	1.649
	Radial	55 99.BG.A08	T.134-00076	25	100	47	6000	1.868	1.399
	Radial	55 99.BG.A09	T.134-00077	32	100	47	6000	1.868	1.399
	Radial	55 99.BG.A10	T.134-00088	32	100	47	6000	2.179	1.649
	Adj ±90°	55 99.BG.A15	T.134-00025	16	60	16	6000	3.830	2.849
	55 99.BG.A16	T.134-00057	20	60	16	6000	3.830	2.849	

## DMGMORI

SL/ZL 150, 153, 154 (MC / SMC / Y / SY)

DL 15, 150 (MC)

NLX 1500 - 2000 - 2500 - 3000 12 Posizioni

NZ 1500 - 2000 - 3100 - 3150 - 3200 16 Posizioni

Type	Cod.	ER	H Max	* Nm	Rpm	PREZZO LISTINO €	PREZZO OFFERTA €	
	Axial 99.MS.A28	32	55,5 +60	70	6000	1.337	1.199	
	Axial SL/ZL 99.MS.A29	32	55,5 +60	70	6000	1.758	1.599	
	Radial DL 99.MS.A33	32	55	70	6000	2.102	1.899	
	Radial 99.MS.A34	32	55	70	6000	2.522	2.299	
	Axial 99.MS.A59	32	89,9	60	10.000	1.249	1.099	
	Axial NLX 99.MS.A62	40	92	60	10.000	1.847	2.349	
	Axial 99.MS.A60	32	89,9	60	10.000	1.847	2.349	
	Axial 99.MS.A63	32	40	92	60	10.000	1.847	2.349
	Radial 99.MS.A72	32	90	60	10.000	2.674	2.099	
	Radial NLX 99.MS.A76	40	90	60	10.000	2.674	2.099	
	Radial 99.MS.A73	32	90	60	10.000	2.993	2.349	
	Radial 99.MS.A77	40	90	60	10.000	2.993	2.349	
	Axial 99.MS.A101	25	84,3	50	12.000	1.249	1.049	
	Axial NZ 99.MS.A103	32	89,2	50	12.000	1.249	1.049	
	Axial 99.MS.A102	25	84,3	50	12.000	1.847	1.479	
	Axial 99.MS.A104	32	89,2	50	12.000	1.847	1.479	
	Radial 99.MS.A106	25	85	50	12.000	2.674	2.099	
	Radial NZ 99.MS.A108	32	85	50	12.000	2.674	2.099	
	Radial 99.MS.A107	25	85	50	12.000	2.993	2.349	
	Radial 99.MS.A109	32	85	50	12.000	2.993	2.349	

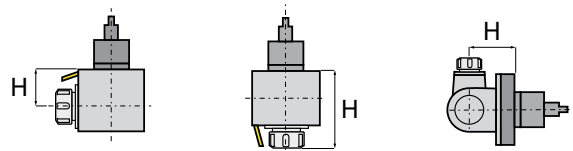

# MOTORIZZATI

Motorizzati per torni cnc - L'eccellenza tecnologica

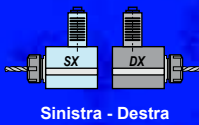

SCANNERIZZA PER SCOPRIRE

I MODELLI HIGH PERFORMANCE DISPONIBILI (+ COPPIA, + RPM)



● Refrigerante    
 ● Senso di rotazione uguale al mandrino    
 ● Senso di rotazione contrario al mandrino    
 ● Entrambe direzioni di rotazione disponibili\*

\* Il valore della coppia, espresso in Nm, è il massimo consentito. Un utilizzo prolungato a questo valore può danneggiare il motorizzato; per una maggiore durata e minore usura, si consiglia di mantenerlo sotto tale soglia.

**HAAS** \* Presa di moto intercambiabile per le varie tipologie di torrette Haas

Type	Cod.	ER	H Max	h1	* Nm	Rpm	PREZZO LISTINO €	PREZZO OFFERTA €
Axial	99.HA.590082	32	75	117,5	63	6000	945	749
Axial	99.HA.590082B	32	75	117,5	63	6000	1.179	899
Axial	99.HA.590083	32	75	104,8	63	6000	945	749
Axial	99.HA.590083B	32	75	104,8	63	6000	1.179	899
Axial	99.HA.596352	32	75	130,25	63	6000	945	749
Axial	99.HA.596352B	32	75	130,25	63	6000	1.179	899
Radial	99.HA.590084	32	75	117,5	63	6000	1.773	1.349
Radial	99.HA.590084B	32	75	117,5	63	6000	2.240	1.699
Radial	99.HA.590085	32	75	104,8	63	6000	1.773	1.349
Radial	99.HA.590085B	32	75	104,8	63	6000	2.240	1.699
Radial	99.HA.596353	32	75	130,25	63	6000	1.773	1.349
Radial	99.HA.596353B	32	75	130,25	63	6000	2.240	1.699

**MAZAK** QTN3 QUICK TURN NEXUS QTN 300 / 350 / 400 / 450 - SQT 28 / 30 - 300 - QTN2 12 Posizioni QUICK TURN NEXUS QTN 200 / 250 SUPER QUADREX TURN SQT 15/18 - 200 / 250 - SMART QTS1 - BMT68 QUICK TURN SMART QTS 100M / 200M QT COMPACT 100M - 200M - 300M

Type	Cod.	ER	H	* Nm	Rpm	LIST PRICE €	SPECIAL PRICE €
Off. Axis	99.MZ.A71	40	145	100	4000	3.320	3.100
Off. Axis	99.MZ.A72	40	145	100	4000	3.631	3.342
Radial	99.MZ.A75	40	160	100	4000	3.424	3.200
Radial	99.MZ.A81	40	160	100	4000	3.943	3.649
Off. Axis	99.MZ.A58	32	120	80	6000	2.491	1.549
Off. Axis	99.MZ.A59	32	120	80	6000	3.010	2.100
Radial	99.MZ.A65	32	120	80	6000	2.698	1.649
Radial	99.MZ.A66	32	120	80	6000	2.906	1.949
Axial	99.MZ.A03	32	70	60	6000	1.972	1.849
Axial	99.MZ.A06	32	70	60	6000	2.387	2.199
Radial	99.MZ.A09	32	80	60	6000	2.698	2.499
Radial	99.MZ.A10	32	80	60	6000	2.906	2.799

**MIYANO** Ø 45: WT100 - TW1  
Ø 54: WT100 - TW1

Type	Ø	Cod.	ER	H Max	* Nm	Rpm	LIST PRICE €	SPECIAL PRICE €
Axial	45	99.MY.A02	25	57,6	35	6000	853	749
Axial	45	99.MY.A03	25	57,6	35	6000	1.022	899
Axial	54	99.MY.A09	32	79,4	60	6000	993	849
Axial	54	99.MY.A10	32	79,4	60	6000	1.140	949
Radial	45	99.MY.A05	25	65	35	6000	1.506	1.249
Radial	45	99.MY.A06	25	65	35	6000	2.456	1.749
Radial	54	99.MY.A11	32	75	60	6000	2.284	1.899
Radial	54	99.MY.A12	32	75	60	6000	2.207	1.849

## NAKAMURA-TOME

BMT55 SUPER NTJ-NTJX/NTM 3/TMC 18/ TW10/SC150-250/WT150-250/WTW 150/WTS 150/WT100

Type	BMT VDI	Cod.	ER	H Max	* Nm	Rpm	PREZZO LISTINO €	PREZZO OFFERTA €
Axial	45	99.NK.A40	25	57,2	40	6000	946	799
Axial	45	99.NK.A43	25	57,2	40	6000	1.081	899
Axial	55	99.NK.A03	32	72,2	63	6000	993	849
Axial	55	99.NK.A04	32	72,2	63	6000	1.530	1.299
Radial	45	99.NK.A50	25	60	40	6000	1.676	1.399
Radial	45	99.NK.A53	25	60	40	6000	2.008	1.699
Radial	55	99.NK.A13	32	55	63	6000	1.868	1.549
Radial	55	99.NK.A14	32	55	63	6000	2.519	2.099

## OKUMA

BMT60: SPACE TURN LB 200EX/LB 2500EX/LB3000EX/GENOS SERIES L300-MW/ MULTUS U3000/U4000/LU3000EX M/MY VDI40: OKUMA CAPTAIN L370 M - ES L10 M - GENOS L300, L3000-E M/MY (VDI40) LB 300 MW - LB/LU 300 MY - LB/LU 300, 3000 M (VDI40)

Type	Cod.	ER	H	* Nm	Rpm	LIST PRICE €	SPECIAL PRICE €
Axial	99.OK.A80	32	79	60	6000	1.687	1.299
Axial	99.OK.A81	32	79	60	6000	2.141	1.599
Radial	99.OK.A82	32	70	60	6000	3.048	2.299
Radial	99.OK.A83	32	70	60	6000	3.631	2.749
Axial	99.OK.A18	32	98,6	70	6000	1.947	1.499
Axial	99.OK.A23	32	98,6	70	6000	2.465	1.899
Radial	99.OK.A19	32	70	60	6000	3.373	2.549
Radial	99.OK.A25	32	70	60	6000	4.151	3.149

## TAKISAWA TAIWAN

BMT60 EX 380 / 310 / 508 / 510 / 708 / 710 / 910 - EX 2000 M/Y - TC 350 MC - TT 350 MC - NEX 108/110/908/910 - LA 200/250 M/Y - LA 250 YS (15 stations) - FX 800 - MX 800 - VTL 450 M - LX 2500 M/Y

Type	BMT	Cod.	ER	H	* Nm	Rpm	LIST PRICE €	SPECIAL PRICE €
Axial	60	99.TK.A12	32	93	50	6000	1.499	1.149
Axial	60	99.TK.A13	32	93	50	6000	2.213	1.699
Radial	60	99.TK.A02	32	90	50	6000	3.139	2.399
Radial	60	99.TK.A05	32	90	50	6000	3.333	2.549

## TSUGAMI

BMT 65: M06D / M06SD / M06SY / M08SD / M08SY

Type	BMT	Cod.	ER	H Max	* Nm	Rpm	LIST PRICE €	SPECIAL PRICE €
Axial	65	99.TS.A01	25	60	40	8000	1.558	1.199
Axial	65	99.TS.A03	32	60	40	8000	2.141	1.649
Axial	65	99.TS.A02	25	60	40	8000	2.529	1.949
Axial	65	99.TS.A04	32	60	40	8000	3.112	2.449
Radial	65	99.TS.A08	25	65	40	8000	2.529	1.949
Radial	65	99.TS.A10	32	65	40	8000	3.112	2.449
Radial	65	99.TS.A09	25	65	40	8000	3.112	2.449
Radial	65	99.TS.A11	32	65	40	8000	3.112	2.449











# PIANI MAGNETICI A POLO QUADRO

Sistema elettropermanente per fresatura

Il piano magnetico Gerardi offre un serraggio magnetico potente e preciso, ottimizzando i tempi di setup e aumentando la produttività. Rappresenta la soluzione ideale per il serraggio su macchine utensili in modo sicuro e a basso consumo energetico. Disponibile con poli da 50 e 75, è ideale per fresatura e altre operazioni ad alta precisione.



## CARATTERISTICHE & VANTAGGI

-  **Bloccaggio uniforme**
-  Nessun **ingombro** sul piano di lavoro
-  **Facile** da usare
-  Eliminazione di **vibrazioni** durante la lavorazione
-  Elevato **risparmio energetico**
-  Massima **sicurezza**
-  Immediato **carico** e **scarico** del pezzo
-  Migliora il grado di **finitura**
-  Riduce il **consumo degli utensili**
-  **Manutenzione ridotta** rispetto ai sistemi convenzionali

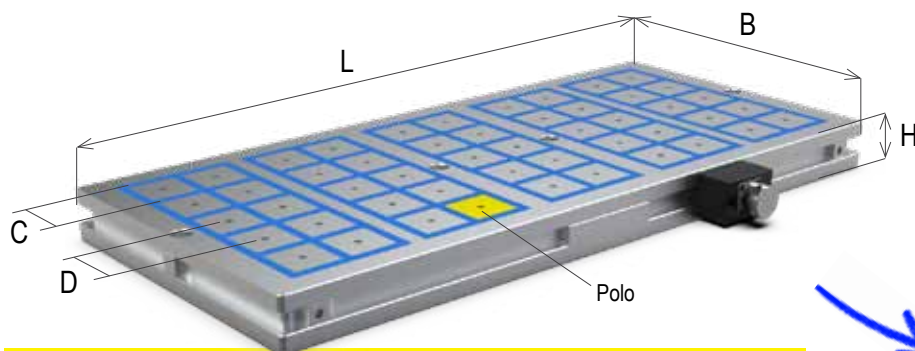
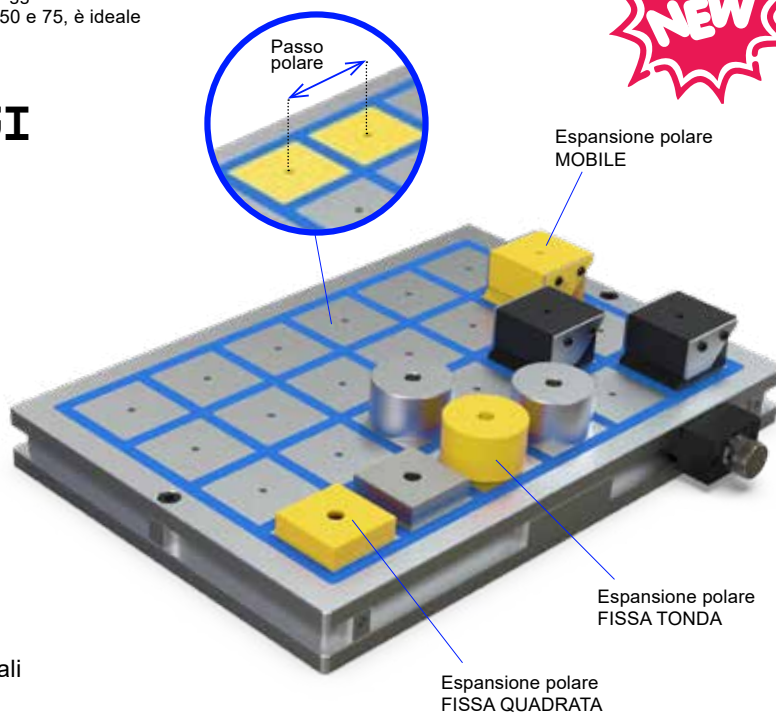

**DISPONIBILI A BREVE ANCHE CON POLO 75 PASSO 88**

**POLO 50**  
**ART. 89P-50**

B	C	D	H	L	Kg	Poli Poles	P <sub>tot</sub> Kg	Art.89P (50) Per GHISA/ACCIAIO	PREZZO LISTINO €	PREZZO OFFERTA €
360	50	60	55	360	57	25	10.000	89P5363625	2.550	1.999
370	50	60	55	635	90	40	16.000	89P5376340	4.100	3.199
360	50	60	55	790	108	50	20.000	89P5367950	5.100	3.999
580	50	60	55	940	200	96	38.400	89P5589496	9.800	7.499



Grazie alle Unità di controllo è possibile operare in modo semplice e rapido per azionare uno o più piani magnetici contemporaneamente.

### PIANO MAGNETICO

Realizzato con bussole ed helicoils. Un sistema elettropermanente ideale per per operazioni di fresatura

### MAGGIORE VERSATILITÀ

Il sistema Elettropermanente si adatta facilmente a pezzi di svariate geometrie e complessità

### ASPORTAZIONI DI FRESATURA

L'unico piano magnetico che non perde forza quando il pezzo viene lavorato a distanza dal piano

GARANZIA 2 ANNI

SCADE IL 31.07.25

 **MADE in ITALY** 



**GERARDI SPA**

via Giovanni XXIII, 101 - 21015 LONATE POZZOLO (VA) Italia - Tel. +39.0331.303911 - Fax +39.0331.301534  
gerardi@gerardispa.com - www.gerardi.it